

i? D £R± j ~5¾ • 7 w" J 9L€ œ (

90 7 X/ α./ Å ¬ ¡Gý4ô α 8N©-

1)å¹ ÚPÂ IB9 Û €

´ ç/p b µ

^ ... } Ö i? D £R± j ~5¾ • 7 w" J 9L€ œ (

5F f ... } Ö"ã G S#1)ß ³+O(TM0 ° 0; 9L€ œ (

¼VX 0 • α q 0 8

} @0.....	1.....
1 k l	4.....
1.1 5F f í ž	4
1.2 B3 -, ' ú ĩ l	8
1.3 B3 é#	9
1.4 B3 93 \$ ÃB3 € ¼P¼ f 7 ö	11
1.5)ß³ • O- 7	15
1.6 B3 Gý&é.....	17
2 N@- ~ \$)ß³ ² á	20
2.1 8 'f)ß³ ² á	20
2.2 /n J)ß³ ² á	20
3 0;B3	23
3.1 0; *Aî ¶0;	23
3.2 0; *Aî ² á	24
3.3 0; k?± \$ õ á	27
3.4 P¼ f OL\$F > á	29
3.5 0; \$ k?±)ß³ í ý 3P F õ á 6 À	29
4)ß³ í ýAô ' • & ú © = • & N@	31
4.1)ß³ í ýAô ' • & k?±5 Aê	31
4.2)ß³ í ýAô ' • & , ' © = • & ?±&é	34
4.3)ß³ í ýAô ' • & *, ')ß³ Ô Ú í :m Î õ á	35
4.4)ß³ í ýAô ' • & , ' © = • & 9 £?±"r:m Î õ á	35
5 +O 1)ß³ í ýB3	40
5.1 +O 1)à(æB3	40
5.2 í O+O 1 í ýB3 ú)ß³ Ô Ú í 9 x W	42
5.3 F > O+O 1 í ýB3 ú)ß³ Ô Ú í 9 x W	44
5.4 +O 1 í ýB3 5 Aê ú æ í *AP	46
6 ` ;"d)ß³ í ýB3	47

6.1	`;"d)ß³)à(æB3	47
6.2	í O`;"d)ß³; ýB3 ú)ß³ Ô Ú í 9 x W	47
6.3	F> O`;"d)ß³; ýB3 ú)ß³ Ô Ú í 9 x W	47
6.4	`;"d-#{ ú5 ì 6 À	50
6.5	`;"d)ß³; ýB3 5 Aê ú ð i *AÞ	50
7	`>"d)ß³; ýB3	52
7.1	`>"d)ß³)à(æB3	52
7.2	í O`>"d)ß³; ýB3 ú)ß³ Ô Ú í 9 x W	52
7.3	F> O`>"d)ß³; ýB3 ú)ß³ Ô Ú í 9 x W	52
7.4	`>"d)ß³; ýB3 5 Aê ú ð i *AÞ	59
8	W"D)ß³; ýB3	61
8.1	W"D)ß³)à(æB3	61
8.2	í O W"D)ß³; ýB3 ú)ß³ Ô Ú í 9 x W	61
8.3	F> O W"D)ß³; ýB3 ú)ß³ Ô Ú í 9 x W	61
8.4	W"D)ß³; ýB3 5 Aê ú ð i *AÞ	67
9)ß³; ýB3	69
9.1)ß³)à(æB3	69
9.2	í O)ß³; ýB3 ú)ß³ Ô Ú í 9 x W	69
9.3	F> O)ß³; ýB3 ú)ß³ Ô Ú í 9 x W	69
9.4)ß³; ýB3 5 Aê ú ð i *AÞ	71
10	* f İ(TM)ß³; ýB3	72
10.1	* f İ(TM)•\$À ú 45ž Ú íB3	72
10.2	í O * f İ(TM)ß³; ýB3 ú)ß³ Ô Ú í 9 x W	72
10.3	F> O O * f İ(TM)ß³; ýB3 ú)ß³ Ô Ú í 9 x W	72
10.4	* f İ(TM)ß³; ýB3 5 Aê ú ð i *AÞ	74
11	/n J)ß³; ýB3	75
11.1	/n J4ÿ#~)ß³)à(æB3	75
11.2	/n J)ß³; ýB3	75
11.3	/n J)ß³; ýB3 5 Aê ú ð i *AÞ	75
12)ß³1Ñ*6 Ã)ß³-#{ ú)ß³- *6:m Í õ åB3	76

12.1	*Aî ...)}ß ³1Ñ*6(æ å	76
12.2)ß ³- #{AÑ B:m Î õ åB3	78
12.3	0;)}ß ³- *6 OE 0 ... õ åB3	81
12.4	0±)ß ³NpL™ » uLb93 Ú í:m Î õ åB3	82
13	Ct\$Å5, 8 Y+X õ åB3	83
13.1	./ Å"d ú+O#k""d5, 8 Y+X õ åB3	83
13.2	""(.#5, 8 Y+X õ åB3	83
14	\$5#1+O x > kGÿ x fB3	84
14.1	\$5#1+O xB3	84
14.2	kGÿ x fB3	86
15	œ G ??ñB3	87
15.1	B3 -, ' ã)B' ã93 \$ úB3 é#	87
15.2	B3 µ é	87
15.3	B3 5 ì > 6 À	91
16	B3 5 Aê > *Ap	93
16.1	0; ² å	93
16.2)ß ³ ýB3 5 ì	94
16.3)ß ³ Ô Ú í:m Î õ å ú 9 x WB3 5 Aê	95
16.4	^ XL NÈ ú ¢ i?±"r	97
16.5	N©- 1)ß ³ ÔP¼ fB3 5 Aê	98

- 1 ã ^ - x
- 2 ã j?^-1)ß³ Ô µ {}ß - [2013]1746'É £ ¾ j?^- D £R± j ~5¾ • 7 w" J 9L€
œ (90 7 X / ð. / Å ñ !Gý4ô ð 8N©-)ß³ j ý Õ z -, ' © = Ê È2013 ð 12 8 23
x
- 3 ã j?^-1"/. / 1 J ñ !Gý4ô ð 8 œN¶ ,4ô Î œ Ô {"Gý4ô Î [2009]36 'É £ ¾ D
2 £R± j"/. / 1 J ñ !Gý4ô ð 8 é x ÄG 6 Å, ' © = Ê È2009 ð 9 8 14 x
- 4 ã j?^-1"&Ý J µ {" Î * [2010]1310'É £ ¾ j?^- D £R± j ~5¾ • 7 w" J
9L€ œ (/ Å ñ !Gý4ô ð 8N©- úG} ‡F9"² M!•AîAÑ, ' © = Ê È2010 ð 10 8 22
x
- 5 ã j?^-1"&Ý J µ {" Î * [2012]1147'É £ ¾ j?^- D £R± j ~5¾ • 7 w" J
9L€ œ (/ Å ñ !Gý4ô ð 8N©- M!•AîAÑ \$, ' © = Ê È2012 ð 9 8 12 x
- 6 ã j?^-1"&Ý J µ {"?ô [2010]764 'É £ j?^- D £R± j ~5¾ • 7 w" J 9L€
œ (ñ !Gý4ô ð 8. / Å `CX Õ z, ' © = Ê È2010 ð 8 8 6 x
- 7 ã j?^-1"d Y µ {"d - [2012]1118'É £ ¾ j?^- D £R± j ~5¾ • 7 w" J 9L€ œ
(/ Å ñ !Gý4ô ð 8N©- úG} ‡F9"² 0;"d O 1 é x, ' © = Ê È2012 ð 11 8
23 x
- 8 ã j?^-1 *AîN©- k?±" (™ Â ñ n kGÿ)ß³ Ô G L Ñ h"w k>~ 2013056 'È 2013
ð 9 8 29 x
- 9 ã j?^-1 Â" s Ô CHðAñ - È)ß s CHð [2013]227Ã228Ã229 'È 2013 ð 11 8 29 x
- 10 ã- #{ Õ z ú>• u- #{ Õ z x
- 11 ãG÷./Aè Añ È2015 ð 10 8 x
- 12 ã j?^-1 1 J0±)ß³ » & Ä UN' x 7 x 7 x>~ È5F ' 14060320121201È2012 ð
12 8 31 ' x
- 13 ã œ G ò >B3 >~ Ä

Lt>~

*AîN©- 0;1)ß³ Ô “ 9 < & ”P¼ f,«Aà>~

} @0

i? D £R± j ~5¼ • 7 w" J 9L€ œ (} ¼ D 2 £R± jP«` (Å š) { L 32km
4 ;M'Q ' G' Ù • 8# ß æ Ý • 0 V È † D D 24Ö 22kmÈ | o jLæ Ž ¼ ;M'Q ' 1Ñ
EÆ Ä

i ž i? -1 " / 1 J - !Gý4ô ± 8 œ N¶ , 4ô Î œ Ô { "Gý4ô Î [2009]36 ' É £ ¼
D 2 £R± j" / 1 J - !Gý4ô ± 8 é x ÄG 6 Å , ' © = Ê • & È " i? ~5¼ • 7 - \$À
Lö 9L€ œ (" j k f 1 J È 6 İ " i? D 7 w" J 9L€ œ (" Ä i? D 2 £R± j ß
æ Ý iL¶" J 9L€ œ (" F > | - !Gý4ô ± 8 Ä Gý4ô > , ' 1 J \$ = j " i? D £R± j ~5¼
• 7 w" J 9L€ œ (" È 4ÿ# ~2« » j 9L€CS + œ (Ä

\!Q - !Gý4ô ± 8 } È i? D 7 w" J 9L€ œ (İ = D 2 * o"i" / È / Å
û * ¼ 1980 ± È Aî AÑ + O x7- È 0.15Mt/aÈ © ö 0G÷ Z İ 4ô 4 Ä 9 Ä 11 " r È p x İ
" j HCX Ø È " Ä 2008 ± 1 8 i? -1" & Ý J p { " > | [2008]56 ' • < ?B ./F
> | j à F w4x iFP È © ö iFP > , ' * Aî ? ô Q j 0.9Mt/aÄ 2008 ± 11 8 i? -1" & Ý J
p { " Î * [2008]1002 ' " £ ¼ i? D 7 w" J 9L€ œ (./ Å j à FG÷ " w4x
iFPN©- M! • Aî AÑ , ' © = " • &) 0.9Mt/a

œ (/ Å ñ !Gý4ô ¢ 8N©- úG} ‡F9"² M!•AîAÑ , © = x 2012 ¢ 9 8 12 È j
? -1" & Ý J µ { " î * [2012]1147 ') M!•AîAÑ \$, © = x 2012 ¢ 11 8

23 È j? -1" d Y µ { " d - [2012]1118 ') i? D £R± j ~5¼ • 7 w" J 9L€

œ (/ Å ñ !Gý4ô ¢ 8N©- úG} ‡F9"² 0; " d O 1 é x , © = Ä

2013 ¢ 7 8 È Ì ‡ Ü -)ß³ ß³ 0 ° ...6Ñ - 9L€ œ (5F f ¼ @ ¶ É i? D £
R± j ~5¼ • 7 w" J 9L€ œ (90 7 t/a./ Å ñ !Gý4ô ¢ 8N©-)ß³ j ý Õ z - È È

¼ 2013 ¢ 12 8 23 Ç ¶ i? -1)ß³ Ô µ }ß - [2013]1746 ' . © = x B © = 1\

¼ ' j J ,) 4 ã 9 ã 11# " r È ! " !QP¼ f • J ,) 4 ã 9 ã 11# " r Ä

2015 ¢ 10 8 È i? -1 - OCt\$À µ j i? D £R± j ~5¼ • 7 w" J 9L€ œ (')

¶ G ÷ ./ À è Añ Ä Añ ' C140000200910122003870 Æ Å + ` M' 0 2.8809km² È © ö 0G ÷
2-11# " r È +O x? ð Q.9Mt/a È 0G ÷ é ? j ` ; 0G ÷ È 9 x OL€ 2015 ¢ 10 8 14 -2018
¢ 10 8 14 Ä

!Q ¢ 8 0; X Ì i? D 7 w" J 9 L€ œ (k Å j ` µ F > | È à * k Ì Å Ä
ÿ Ì Å È Y + X Ì 7 w" ./ k0û Å Š j ¢ 8 > C + X Np Å È à * +O x3+5 Ä Î œ +O #k
Aî í y È) = ½ - + X , ' ./ Å F > | £ L È ö L " ` M' Aî í È ! F > | - (Ä , ' +O 1 ' = Ä

./ Ì " * Å > 4ÿ , p VE Æ F18# Ì " 5C â > F • #G " ² #GF9 È = : m ` Ä 7 w #G
" ² +O x7- È j 300 7 t/a È G ÷ + XGý û #GF9 8ª È " Ç £R± j)ß³ p © = Ä

i ž É] ~ è " A j ¼ -)ß³ Ô # È Ä - Ñ L' 1 \ 253 ' É * Aî N© -)ß³ Ô Î Ñ * 6
' » È Ä Ì - æ)ß³ Ô k p)ß³ [2001] 1 \ 13 ' É * Aî N© - 1)ß³ Ô P¼ f 1 Ñ * 6

Î # È ¼)ß³ [2000] 38 ' . É £ ¼ * Aî N© -)ß³ Ô Aî í 1 P¼ f - # { 1 Ñ * 6 9 £ L N È

, ' FJ. È , ' 9 £ ? ð È È 9 — * Aî N© -] L b " è " , ' Aî í ð N « > k f 0; < & Aî AÑ Ä <

& í Ä < & Å x - + X , ' " 9 < & " f Ö , ' ? ± " r È M 0 \$ 5 0; X í E ÷ 0; j)ß³ j ý

Õ z - ú ! © =] p * ,)ß³ ³ Ô Ú í , ' : m Î ð å È B3 6 Ä B 0; X * Aî ¼ B F

> | OL \$)ß³ ³ FP @ , ' Î Lu j ý ú 7 - ^ X , % œ X j ý È ú _ V " G ÷ > | { 9 x , ' N'

Lb Ä y 5C ¼ > • • Ú í Ä !QB3 j B 0; ~ M' Š -)ß³ Ô œ ! F > | 1)ß³ Ô

P¼ f È ° _ Í ž Ä ./ é ¼ 2014 ¢ 10 8 12 " ã G S # 1)ß³ + O (T M 0 ° 0; 9L€ œ

(- ð ! 90 7 X / ¢ ./ Å ñ !Gý4ô ¢ 8N©- 1)ß³ Ô P¼ f B3 œ Ä

Õ ^ > È A ... } 0û £ 0 ... ¶ 0; Ct É f L ö ¼) à j B3 1y œ È ! X. / é G } 8

; È) ! Aî AÑ Ä)ß³ A ô Õ z - ú ! © =] p *)ß³ Ô Aî í ú Ú í , ' : m Î ð å Ä

0; *Aî j ý,)ß ³ • O&é,)ß ³ à(æ Ã 0; *Aî, '+O 1 j ý ú ! '=(æ å Ã 0; , '“
\$À 6 3 ú !Lb"ë Ú íy éM' F >| ¶B 4öB3 È5F f ¶ \ N©- 1)ß ³ ÔP¼ f- #{
é x Ã 2014 ¢ 12 8 27 -31 È./ é ^ D 2)ß ³- #{1) \N©- F >| ¶1)ß
³ ÔP¼ f)à j- #{ È ! ¾ 2016 ¢ 10 8 XK5&1 o7a.›L" HAí í iFP ¼ @ > ^ D
2)ß ³- #{1)K5&1 "D"ë*6 Aî íF >| ¶>• u- #{ Ä < & ÈB3 ... } • Ù *Aî ... } 0
... ¶ \N©- œ G ??ñB3 œ ÈAÔ-O \ ¶ ` é)ß G L ¼ f `5Ô G, ' ??ñ È X!" *
.p :5F f ¼ @ ¶ É ¿? D £R± j ~5¼ • 7 w" J 9L€ œ (90 7 X / ¢./ Å ñ !Gý4ô
¢ 8N©- 1)ß ³ ÔP¼ fB3 Õ z È È)à Ô *Aî ... } ÕB'1Ñ*6G L 4ô4÷ ° _Ñ Ä
P¼ fB3 OL\$ È *Aî ... } ^ ¿?0û K *Aî 0;N©- 1Ñ*6 9L€ œ (>• u 0 ... ¶ 0;)ß
³- *6 œ Ä

\!Q ¢ 8 0; ¾ 2011 ¢ 4 8 © ö 0 *Aî È 2014 ¢ 4 8F •P¼ fB3 Lf!å È8#
2016 ¢ 10 8 È Ì"'+O xCO9§ * \ j 80% # È% Cã *AîN©- 1)ß P¼ f åCO9§
?±"r x < & ÈP¼ fB3 Lf!å ÈN©- G} ‡, ' 4N©)ß Aî íF >|0c È Ä!" h ÄN©- ÎLu *
Aî k ÅCt j 41200 7 s È ! j)ß ÅCt4Ö j 932 7 s È • *AîN©- k ÅCt, '
2.26%Ä

D 2)ß ³ Ô p ¾ 2016 ¢ 11 8 23 4ô4÷ £R± j)ß ³ Ô p ¼)ß C æ) \N©
- F >| ¶1)ß ³ ÔP¼ f)à j ð È > J C æ ¼N¶ ,) B3 Õ z * ¶ i ??ñ Ä
i ž ??ñ È5F f ... }) Õ zF >| ¶AÔ-O4ö8\$, ' i È)à Ô *Aî ... } ÕB'1Ñ*6G L Ñ
© Ä

1 k l

1.15F f í ž

1.1.1# » Ã# ?ô

1 Ã# »# ?ô

É] ~ ê"A ; ¼ -)ß³ Ô# Ê È] ~ ê"A ; ¼ - k] 1\ • ' 2014 ¢ 4 8 24
œ 3 È 2015 ¢ 1 8 1 í>| x

É] ~ ê"A ; ¼ -)ß³ ; ýAô '# Ê È] ~ ê"A ; ¼ - k] 1\ q > ' 2016 ¢
7 8 2 œ 3 È 2016 ¢ 9 8 1 í>| x

É] ~ ê"A ; ¼ - W"D" Lb"ë# Ê È] ~ ê"A ; ¼ - k] 1\ 9 q 0 ' 2015 ¢
8 8 29 œ 3 È 2016 ¢ 1 8 1 í>| x

É] ~ ê"A ; ¼ -)ß³ š " Lb"ë# Ê È] ~ ê"A ; ¼ - k] 1\ 3 q 3 '
1996 ¢ 10 8 29 œ 3 È 1997 ¢ 3 8 1 í>| x

É] ~ ê"A ; ¼ -"d" Lb"ë# Ê È] ~ ê"A ; ¼ - k] 1\ › q 3 ' È 2008 ¢ 2
8 28 œ 3 È 2008 ¢ 6 8 1 í>| x

É] ~ ê"A ; ¼ - * f ĩ(TM")ß³ Lb"ë# Ê È 2015 ¢ 4 8 24 AÒ x

É] ~ ê"A ; ¼ -\$5#1+O x óF # Ê È] ~ ê"A ; ¼ - k] 1\ Ä q ' È 2012
¢ 2 8 29 œ 3 È 2012 ¢ 7 8 1 í>| x

É] ~ ê"A ; ¼ - O `1Ñ*6# Ê È 2004 ¢ 8 8 28 œ 3 í>| x

É] ~ ê"A ; ¼ - O `1Ñ*6# Í í ' » Ê È 2014 ¢ 7 8 29 1\ ¼!Q AÒ x

É] ~ ê"A ; ¼ -"d O 1# Ê È] ~ ê"A ; ¼ - k] 1\ 9 q • ' È 2010 ¢ 12
8 25 œ 3 È 2011 ¢ 3 8 1 í>| x

É] ~ ê"A ; ¼ -"d O 1# Í í ' » Ê È 1993 ¢ 8 8 1 3 í>| x

É] ~ ê"A ; ¼ -./ xCt\$À# Ê È 1996 ¢ 8 8 29 !" È 1997 ¢ 7 8 1 í>| x

É] ~ ê"A ; ¼ -" & Ý # Ê È] ~ ê"A ; ¼ - k] 1\ Ä ' È 2013 ¢ 6 8 29

!" í>| x

É O ` = Ö ' » Ê È] ~ ê"A ; ¼ - - ÑL' 1\ 592 ' È 2011 ¢ 2 8 22 œ 3 í

>| x

É O ` = Ö ' » Í í # Ê È 2013 ¢ 3 8 1 í>| x

É *AîN©-)ß³ Ô1Ñ*6 ' » Ê È] ~ ê"A j ¼ - - ÑL' 1\ 253 ' È 1998 ¢ 11
8 29 3 í>| x

É x J5 'B3 ¢ 7, - ... Ä 2011 ¢ \ Å ÈÄ2013 ¢ !" Å È2013 ¢ 5 8 1 í>| x

É *AîN©-)ß³ j ýAô ' 62«1Ñ*6 = ... Ê È2015 ¢ 6 8 1 x

É)ß³ j ýAô ' œ G ò >²>| Î# Ê È)ß [2006]28 ' È 2006 ¢ 3 8 18 x

É £ ¼F 0!• Ð j)ß³ j ýAô '1Ñ*6Lb93)ß³ NpL™, 'FJ. Ê È)ß [2012]77 ' È
2012 ¢ 7 8 3 x

É £ ¼ 7 Î Ð jNpL™Lb93 U l)ß³ j ýAô '1Ñ*6, 'FJ. Ê È)ß [2012]98 ' È 2012
¢ 8 8 8 x

É £ ¼F 0!• Ð j)ß³ Ô ÿ œ 0 œ, 'FJ. Ê È)ß [2012]134 ' È 2012 ¢ 10
8 30 x

É £ ¼)ßAô1Ñ*6 jG 6>| J *AîN©- Gy W Ø\$5 ..., 'FJ. Ê È)ß Î [2015]52
' È 2015 ¢ 6 8 4 x

É £ ¼ *AîN©- 1)ß³ ÔP¼ f)à j ð ú Ñ ?±&é, 'FJ. Ê È)ß Î
[2015]113 ' È 2015 ¢ 12 8 31 x

É ¿?⁻¹)ß³ Ô ' » Ê È1997 ¢ 7 8 30 x

É ¿?⁻¹ W"D" Lb"ë ' » Ê È1996 ¢ 12 8 3 È 2007 ¢ 3 8 30 !" x

É ¿?⁻¹)ß³ Ô µ £ ¼F 0!• 1° F)ß³ j ýAô ' œ ¼1 P¼ f- #{ Õ z0; ¿
ú µ é, 'FJ. Ê È)ß [2013]86 ' È 2013 ¢ 11 8 7 x

É ¿?⁻¹)ß³ Ô µ £ ¼ < ¿?⁻¹)ß³ Ô µ Ñ ©)ß³ j ýAô ' • &, 'Aî
N©- - ... Ä2015 ¢ \ Å >, 'FJ. Ê È)ß [2015]64 ' È 2015 ¢ 5 8 15 x

É ¿?⁻¹ ê"A o Ì Î œ µ £ ¼ ¿?⁻¹ 2013-2020 ¢ W"D" "ë*6 Ú í, 'FJ
. Ê È2013 ¢ 2 8 21 x

É ¿?⁻¹ ê"A o Ì £ ¼ ¿?⁻¹:m Î W"D" Lb"ë>| ØAÑ B Î í é x, 'FJ. Ê È
{ o [2013]38 ' È 2013 ¢ 10 8 25 x

É ¿?⁻¹ ê"A o Ì Î œ µ £ ¼ ¿?⁻¹ W"D" Lb"ë 2016 ¢ >| ØAÑ B, 'FJ. Ê
{ o Î [2016]43 ' È 2016 ¢ 4 8 15 x

É *AîN©- 1)ß³ ÔP¼ f1Ñ*6 Î# Ê Ä2010 ¢ AÒ Åx

É £ ¼ Ð ØF *AîN©- 1)ß³ ÔP¼ f- #{ œ, 'FJ. Ê È)ß [2014]180

' È 2014 ¢ 12 8 26 x

É ¿? -1)ß ³ Ô µ £ ¾ ØF *AîN©- 1)ß P¼ f\$5*6 ¢ i œ, ' 7 , ??ñ È È
{)ß [2015]88 ' È 2015 ¢ 6 8 25 x

É" .(#5, 8 Y+X1Ñ*6 Î# È È] ~ ê"A j ¼ - - æ ... ¼ iM™ ^ J1y1\ 18 '
È 2015 ¢ 1 8 12 3 È 2015 ¢ 3 8 1 í>| Ä

2 Ä)ß ³ İ7- j B

É ¿? -1 `>~"d"d)ß ³ İ7- j B È ÄDB14/67-2014Ä È ¿? -1CXGÿ ° _ - -" p 2014
¢ 1 8 20 3 È 2014 ¢ 2 8 20 Í í x

É ¿? -1)ß ³ Ô µ £ ¾ < ¿? -1 `>~"d"d)ß ³ İ7- j B > ` é)ß ³ Ô 7
ö, 'FJ. È È {)ß [2014]24 ' È 2014 ¢ 2 8 28 x

É £R± j+O 1 İ7- j B È x

É £R± j+O 14ÿ#~ j B È Ä

3 Ä-(£ ° _?ô93

É)ß ³ j ýAô ' ° _ , I È ÄHJ2.1-2011ÈHJ2.2-2008ÈHJ/T 2.3-93ÈHJ2.4-2009È
HJ19-2011ÈHJ610-2011ÈHJ619-2011Äx

É *AîN©- 1)ß ³ ÔP¼ f ° _?ô93 ""&ÝG÷F9 ÄHJ672—2013Äx

É *AîN©- 1)ß ³ ÔP¼ f ° _?ô93 +O 1 j ý2« ÈÄHJ/T 394—2007Äx

É""&Ý J)ß ³ ÔAîÑ?ô93 Ä"/ ÄF9"" ² Ä ÈÄ7-\$Ä * [1992]1\ 1229 ' Ä x

É *AîN©-)ß ³ ÔAî í1 P¼ f- # { ° _?±"r È ÄB >| Äx

É O ` = Ö ° _ 7 ö È Ä - æ O `1Ñ*6 p È 1994 ¢ Äx

É\$5#1+O x 7 ö ""&ÝG÷F9 J ÄHJ 446É2008Äx

É 0 *AîN©- "d O 1 ° _?ô93 È ÄGB50433-2008Äx

É 0 *AîN©- "d O#q aÄGB50433-2408Äx

- * a±•(™2Ö€Ôõf4cšñî ú k 'Pz BBm•V(Đ 2 jâO žN£& »Bm tcC“0; Å

i?-1" &Ý J µ { " ?ô [2010]764 ' É £ i? D £R±j ~5¼ • 7 w" J 9L€ œ (ñ !Gý4ô ¢ 8./ Å `CX Ö z, ' © = Ê È2010 ¢ 8 8 6 x

É i? D £R±j ~5¼ • 7 w" J 9L€ œ (./ Å ñ !Gý4ô ¢ 8N©- M!•AîAÑB\$ > - Ê È i? \$ÀFJ" / 0; AîAÑ 9L€ œ (È 2010 ¢ 9 8 x

i?-1" &Ý J µ { " Î * [2010]1310 ' É £ ¼ i? D £R±j ~5¼ • 7 w" J 9L€ œ (./ Å ñ !Gý4ô ¢ 8N©- úG} ‡F9" ² M!•AîAÑ, ' © = Ê È2010 ¢ 10 8 22 x

É i? D £R±j ~5¼ • 7 w" J 9 L€ œ (./ Å ñ !Gý4ô ¢ 8N©- M!•AîAÑ Ä \$ ÅB\$ > - Ê È i? \$ÀFJ" / 0; AîAÑ 9L€ œ (È 2012 ¢ 8 8 x

i?-1" &Ý J µ { " Î * [2012]1147 ' É £ ¼ i? D £R±j ~5¼ • 7 w" J 9L€ œ (./ Å ñ !Gý4ô ¢ 8N©- M!•AîAÑ \$, ' © = Ê È2012 ¢ 9 8 12 x

É i? D £R±j ~5¼ • 7 w" J 9L€ œ (./ Å ñ !Gý4ô ¢ 8N©- úG} ‡F9" ² 0;"d O 1 é x Ö z - Ê È Z Ĩ s é 1 J1Ñ*6 ØB 9L€ œ (È 2012 ¢ 9 8 x

i?-1" d Y µ { " d - [2012]1118 ' É £ ¼ i? D £R±j ~5¼ • 7 w" J 9L€ œ (./ Å ñ !Gý4ô ¢ 8N©- úG} ‡F9" ² 0;"d O 1 é x, ' © = Ê È2012 ¢ 11 8 23 Ä

1.1.3 0; —> | *AîN©-)ß³ Ô# »# ?ô, ' . &Ct É

É i? D £R±j ~5¼ • 7 w" J 9L€ œ (90 7 X / ¢./ Å ñ !Gý4ô ¢ 8N©-)ß³ i ý Ö z - Ä Ö © \ Å ÈÈ ‡ Ü -)ß³ ³º ° ...6Ñ - 9L€ œ (È 2013 ¢ 7 8 x

i?-1)ß³ Ô µ {}ß - [2013]1746 ' É £ ¼ i? D £R±j ~5¼ • 7 w" J 9 L€ œ (90 7 X / ¢./ Å ñ !Gý4ô ¢ 8N©-)ß³ i ý Ö z -, ' © = Ê È2013 ¢ 12 8 23 x

i?-1 *AîN©- k?±" (™ Â n kGÿ)ß³ ÔG L Ñ h"w k>~ 2013056 ' È 2013 ¢ 9 8 29 x

i?-1 Â" s Ô CH ¢ Añ - È {}ß s CH ¢ [2013]227Ä228Ä229 ' È 2013 ¢ 11 8 29 x

É i? D £R±j ~5¼ • 7 w" J 9L€ œ (0±)ß³ » & Ä UN' x Ê È2012 ¢ 11 8 x

i? -10±)ß ³ » & Ä UN' x 7 x, «Aà>~ È5F ' 14060330121201È2012 ¢ 12

8 32 Ä
1.14 0, h ö Ä *Aîÿ _ 1 W
øF "0 ú * @ ¾ AáL | ú}

i? -1"/ 1 J ñ !Gý4ô ¢ 8 ŒEN¶ ,4ô Í œ Ô {"Gý4ô Í [2009]36 ' .

É £ ¾ D 2 £R± j"/ 1 J ñ !Gý4ô ¢ 8 é x ÄG 6 Å, ' © = Ê È2009 ¢ 9 8 14

x

i? -1"&Ý J µ {" Í * [2091] 364, ÄpÒ # 82È@ @Œèççq»p ÄG ".• 3! 1÷PRQĐ | Ó

0; p X j u"A œ ¼+O#k,´ ¡ ý õ à È !J,) œ G *,´ 8*6?±"r5 * @ ã *Aþ x
Ä4 Å i žN©-)ß³ ¡ ý,´ B3 5 ì È Ò?ò Ã œ!" ` p ° _ :AêAñB 0; _ V1V 8
1)ß³ ÔP¼ f´ & Ä

1.2.2B3 Ĩ I

\N©- 1)ß P¼ fB3 Š 1 ; Ĩ I Ö
Ä1 Å0 – W Ĩ I ÖP¼ fB3 é# # Gy0 – W Ã xF W È Ä1V 8 - æ 9 £?ô93?±"r Ä
Ä2 Å Î »"r _ Ĩ I ÖP¼ fB3 ² Î ý P 0; Î Lu *Aî úF >| õ à Ã)ß³ Ô Ú í
:m Î õ à úF >| x ì Ä

Ä3 Å ~M' W Ĩ I Ö) 0; } O Ä 5 0; Aî Añ ÃN©- © = F h ö1y } O œ Å Ä í
O Ä B F >| O ~E÷0; F >| B3 Ä

Ä4 Å Gy&é W Ĩ I Ö0± * \N©- +O 1 Ä ` ;"d Ct\$Ä.d • >" ¡ ý !Gý,´ (©&é È 9
Gý&é Ä 9J,) W,´ 0 ...P¼ fB3 œ Ä

Ä5 Å œ G ò > Ĩ I Ö 0 ... œ G ò > œ È u 663<•/n J 4 éM',´ Y,ú ¼ k P Ä

1.3B3 é#

+a ¾" & Ý 0G÷N©- 1)ß P¼ fB3 _ X B N©- * @ ! Å •P¼ fB3 Lf!à >F
>| È63<• ./j *Aî = < & O ,)ß³ ¡ ý é ? Ä0; Ö ¼93 \$ È i žB3 - ,´ ¼ µ é È
.ž È !Q1)ß P¼ fB3 k ?±G÷ Ct ÉB3.D Ä)à j Ä)ß³- #{ > œ GB3 -(5
8,´ {!à ¼ é# Ä ! k?± é# j Ö

Ä1 Ä Ĩ I :G÷+X É *AîN©- 1)ß³ ÔP¼ f ° _?ô93 -" & ÝG÷F9Ä HJ672-2013ÄÄ
É *AîN©-)ß³ ÔAî í1 P¼ f- #{1Ñ*6 9 £L NÈ,´ FJ . È],´ ?±"r —>| È ì ò63
É *AîN©- 1)ß³ ÔP¼ f ° _?ô93 -+O 1 ¡ ý2« È ÄHJ/T394-2007Äx

Ä2 Å *Aî O)ß³ ¡ ýB3 œ G ??ñB3 j k ÈFJE÷C Aî ¡ ý,´ u"A ¼-(£G
L È ¶ @ N©- *Aî OFP @,´)ß³ ¡ ý È ! h 9 £ í Aî Añ ¼ • & È •.ž È 0; *Aî
O,´)ß³ ¡ ý x

Ä3 Å F :U O)ß³ ¡ ýB3)à j ¼)ß³- #{j k ÈFJE÷)à jB3 È h)ß³
¡ ýAô' ¼ í Aî Añ p)ß Ú í,´ :m Î õ à x

Ä4 Å)ß³ Ô Ú í >| W 6 ÅG÷+X iF " 9 Ú í >>•• Ú í-(5 8,´ é# Ä
\N©- B3 0; ¿B ?ñ . 1-1 p/j Ä



图 1-1 竣工环境保护验收调查流程图

1.4B3 93 \$ ÅB3 € ¼P¼ f 7 ö

1.4.1B3 93 \$

\N©- 1 P¼ fB3 93 \$ Ì l : >N©-)ß³ j ý Ö z - j, 'Aô '93 \$ 08\$ È i ž
 N©- ÎLu, ' F ú))ß³, 'Î Lu j ý È !5 8)à jD? ò å)B3 93 \$F >|F2 f, 'B3
 ± Ä

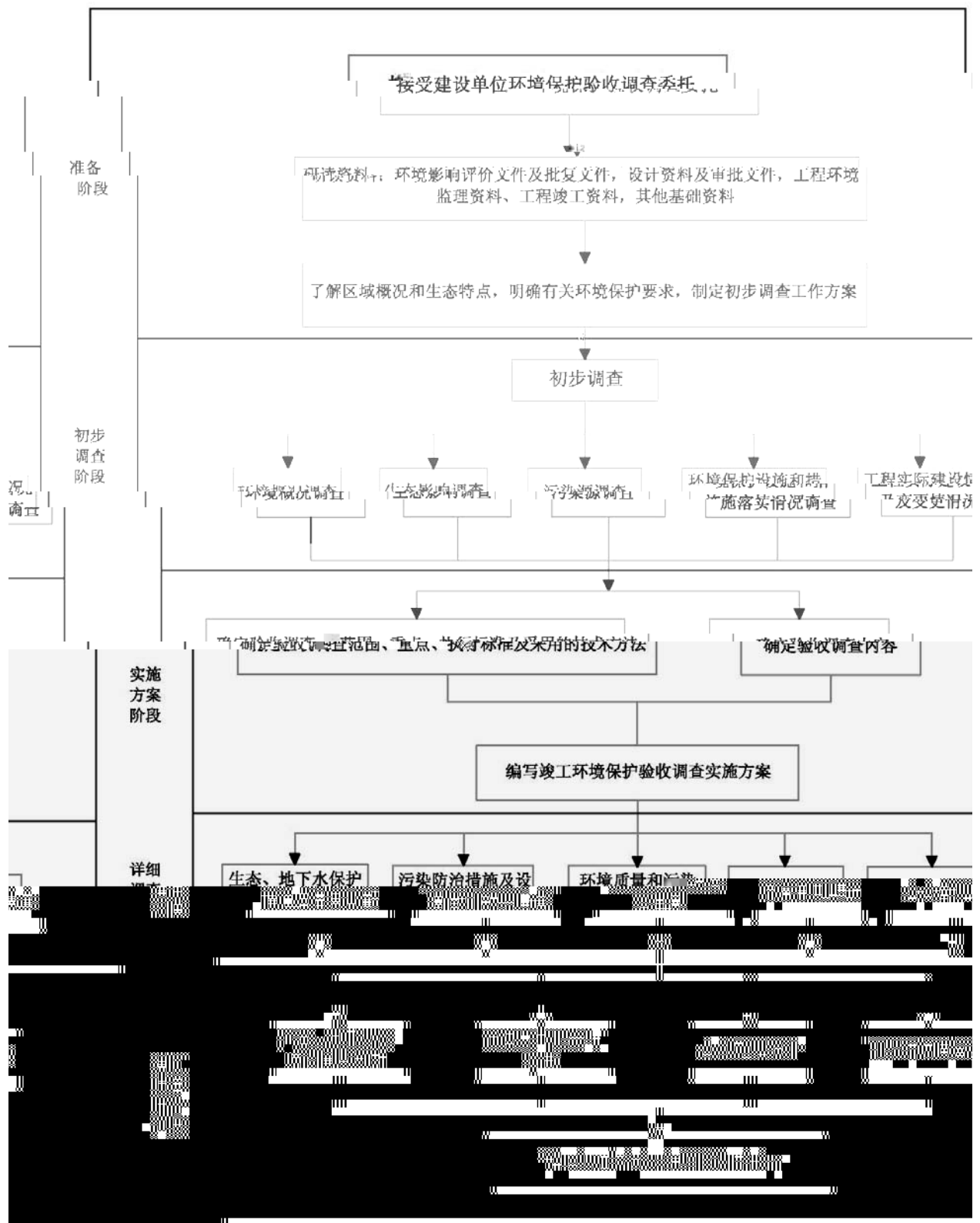
< & ÈB3 &!â93 \$ 6 j 0; } O Ä 5 0;AîAÑ Ã N©- © = F h öly } O œ Å Ã
 í O ¼B F >| O 9 ZLflâ ÄB3 93 \$?ñ>~ 1-1 Ä

>~ 1-1 1 P¼ fB3 93 \$

±3P)BAô &!âAô '93 \$	\!QP¼ fB3 93 \$	7#
+O 1)ß³	Å+`M'0 j 2.8809km² È63<•G÷ ""L§ j ý úE÷\$Q V È A F &\$! 500mÈAô '93 \$4Ö7.1466km² Ä 6 J j ` Ä Å+`93 \$ Ä.(# j 9 Z È jF > Aô ' Ä	Å+`93 \$ F™ 500mÈM'0 4Ö7.1466km² È Gý&é OÆG÷ j j k -N© J ` j •` 7.2haÄ 5 #G"² •` 3.1haÄ Ä Ì 9G÷ 0ª j Ä Ì 3 j ` Ä.(# j Ä	>)BAô 0 8\$ ÈOÆG÷ j j 4 "" 0 G÷ j Ä
)ß³ 0ª"D	J j `K5&' o' !j j ó È EéK`5kmx5km=25 km². '93 \$	k?±B3 Ì" Ø ^ ÄEœE-&é ÄK5&' ú 4ð 4÷ Ä n1y) W"D)ß³, ' j ý	>)BAô 08\$
`; "d	./j"d ·`CX ["d r È ;M'Q ' Kw"d\$Ä ` "d Ä È Å+`93 \$ A F & \$! 800mÈAô '93 \$4Ö 11.0691km² Ä	i ž \ j ` ; "d, ' #q Ä>•5 ' & ÈFJE÷ B3 Ä+`Ltf "d Ä"dCX ¼"d } È 6 Ä 0;) ` ; "d 7-FP @, "" 93 \$ ¼0; Ö ÈGý &é 6 Ä) ;M'Q 'Kw"d\$Ä ` , ' j ý Ä	>)BAô 08\$
š	J j `²+ F 1m	k?±B3 J j `²+ š	>)BAô 08\$
* f Ï(TM	.(# Ä n j93 \$ j k	B3 42« * f Ì(TM, ' x+OGý Ä5, 8 Y+X ö å ú 04ø 45ž é ? Ä	>)BAô 08\$
œ G B3	Å+`93 \$ µ ú Å+`Eé+ ß æ Ý Ä ;M'Q 1y • ' •"A	k?±B3 • ' u"A)"/ *Aî, ' j ý ¼)ß Ú í:m Î ö å, ' ??ñ	>)BAô 08\$

1.4.2B3 ú- #{ €

\N©- 1)ß³ ÔP¼ fB3 ú- #{ €?ñ>~ 1-2 Ä

>~ 1-2 1 P¼ fB3 ú- #{ € 0?ø>~

±3P	B3 €
Ï	' H Ä SO₂ ÄNO₂ M û#f Ö ú Ä n#f Ö Ä Ä nGý Ä "DU Ö
"D	NÇ2Ä(TM)SO₂
Ï	pH ÄSSÄCOD _{Cr} Ä"O F(TM Ä k.g Ä kJñ Ä kK' Ä k"Ž Ä kJö Ä kKy Ä kK< Ä Cr ⁶⁺ Ä.#
"d	"é2« Ä. > F(TM Ä k W6Ð9ü5Ö Ä"d\$Y Ä#qGý
+O#k	pH ÄSSÄCOD _{Cr} ÄBOD ₅ Ä Ø =(TM"é Ä.#"é2« Ä"O F(TM Ä U GŠ Ä"X"Ä Ä. > F(TM Ä k

±3P	B3 €
"d	/ Å LAS Å k W6Ð9ü5Ô Å"d\$Y Å#qGÿ
² š	l Å L1y xF 5 A 4x LAeq
* f İ(TM)	.(# Å+O#k³ n Å&'\$S Å7a.>\$S
)ß³ 0ª"D	TSPÅPM ₁₀ ÅSO ₂ ÅNO ₂ ÅCO#f Ö
`;"d	pH Å k.œ Ö Å"X" ^ Å. •G" - Å Ê. •G" - Å. >G" - Å"O F(TM Å.g ÅJñ ÅK` Å"Ž Å k W 6Ð9ü5Ô Å4ö9ü k ÅQ K`G" - 7 Ê !Aà ... Å\$! Å"d } Å"d\$Y
+O 1)ß³	0;"h u W ¼ d & W ± Å0 Å O `2« » x" h u W ± ` > O ` Y + X p F x d & W • `+O 1' = ú)8 'f+O 1)ß³, ' j ý xOÆG ÷ j ú Ĩ 9G ÷ 0ª j ` > ~ ' õ å x (# j "d O#q a õ å xÉé '1yLb Ô 0; ú x Ĩ x5/ F 0; ú x Ĩ Å

1.4.3P¼ f 7 ö

!QP¼ f 7 ö i ž Ĩ - æ)ß³ Ô k p [1999]1\ 3 ' É)ß³ 7 ö 1Ñ*6 Ĩ# Ê] " *
AİN©- AİAÑ Ĩ í Ĩ P¼ f ú Å x > È w Ĩ → |4ÿ)ß³ Ô > | o k 1ÑG L © ö,)BAô]
p.ž Ê, " (TM Ĩ n 7 ö " ú [2000]1\ 38 ' - É £ ¼ *AİN©-)ß³ Ô 1 P¼ f - # {
1Ñ*6], ' 9 £ ? ± " r → | Ĩ

!" È !QP¼ fB3 Ĩ ! :G ÷ + XN©-)BAô Ö z -] .ž Ê 7 ö È !G ÷ + X à N ± 3 7 ö
F > | Q h È → | ² ;)ß³ Ô 7 ö Ö
o Ĩ)ß³ CXGÿ 7 ö

1.)ß³ 0ª"D Ö → | É)ß³ 0ª"DCXGÿ 7 ö È ÄGB3095-1996Å] ¼4x 7 ö È ò — É)ß³
0ª"DCXGÿ 7 ö È ÄGB3095-2012ÅF > | Q h Ĩ

>~ 1-3)ß³ 0ª"DCXGÿ 7 ö Å ... } Ö mg/m³ Å

I & L\$	TSP	PM ₀	SO ₂	NO ₂	CO		P¼ f 7 ö
± £ w	0.20	0.10	0.06	0.08			É)ß³ 0ª"DCXGÿ 7 ö È GB3095-1996¼4x
£ w	0.30	0.15	0.15	0.12	4.00		
1 ? & £ w			0.50	0.24	10.00		
I & L\$	TSP	PM ₀	SO ₂	NO ₂	CO	PM _{2.5}	Q h 7 ö
± £ w	0.20	0.07	0.06	0.04		0.035	É)ß³ 0ª"DCXGÿ 7 ö È GB3095-2012¼4x
£ w	0.30	0.15	0.15	0.08	4.00	0.075	
1 ? & £ w			0.50	0.20	10.00		

2. ` > ~ " d Ö i ž É j ? - 1 ` > ~ " d " d)ß³ Ĩ 7 - j B È ÄDB14/67-2014ÅÈ \N©- #1
ú" d f j • ç " ã " d 3 + \$ Å € " ã G " y Å Ĩ ? -] (| - • ç " ã • ! å È " d)ß³ Ĩ 7 - j 08 \ J
+ X " d Ô È " d C X ? ± " r j É ` > ~ " d)ß³ CXGÿ 7 ö È ÄGB3838-2002Å] 2 « 7 ö È → |
É ` > ~ " d)ß³ CXGÿ 7 ö È ÄGB3838-2002Å] 2 « 7 ö Å

2. 3. 4. 5. 6. 7. 8. 9. 10. 11. 12. 13. 14. 15. 16. 17. 18. 19. 20. 21. 22. 23. 24. 25. 26. 27. 28. 29. 30. 31. 32. 33. 34. 35. 36. 37. 38. 39. 40. 41. 42. 43. 44. 45. 46. 47. 48. 49. 50. 51. 52. 53. 54. 55. 56. 57. 58. 59. 60. 61. 62. 63. 64. 65. 66. 67. 68. 69. 70. 71. 72. 73. 74. 75. 76. 77. 78. 79. 80. 81. 82. 83. 84. 85. 86. 87. 88. 89. 90. 91. 92. 93. 94. 95. 96. 97. 98. 99. 100.

| NO ₂ - | PH | COD | BOD | NH ₃ -N | Fe ²⁺ | As F ^(TM) | Cr F ^(TM) | Pb F ^(TM) |
|-------------------|-----|-----|-----|--------------------|------------------|----------------------|----------------------|----------------------|
| 7.0 | 6.9 | 30 | 6 | 1.5 | 0.5 | 0.5 | 0.2 | 1.5 |

3. 4. 5. 6. 7. 8. 9. 10. 11. 12. 13. 14. 15. 16. 17. 18. 19. 20. 21. 22. 23. 24. 25. 26. 27. 28. 29. 30. 31. 32. 33. 34. 35. 36. 37. 38. 39. 40. 41. 42. 43. 44. 45. 46. 47. 48. 49. 50. 51. 52. 53. 54. 55. 56. 57. 58. 59. 60. 61. 62. 63. 64. 65. 66. 67. 68. 69. 70. 71. 72. 73. 74. 75. 76. 77. 78. 79. 80. 81. 82. 83. 84. 85. 86. 87. 88. 89. 90. 91. 92. 93. 94. 95. 96. 97. 98. 99. 100.

3. 4. 5. 6. 7. 8. 9. 10. 11. 12. 13. 14. 15. 16. 17. 18. 19. 20. 21. 22. 23. 24. 25. 26. 27. 28. 29. 30. 31. 32. 33. 34. 35. 36. 37. 38. 39. 40. 41. 42. 43. 44. 45. 46. 47. 48. 49. 50. 51. 52. 53. 54. 55. 56. 57. 58. 59. 60. 61. 62. 63. 64. 65. 66. 67. 68. 69. 70. 71. 72. 73. 74. 75. 76. 77. 78. 79. 80. 81. 82. 83. 84. 85. 86. 87. 88. 89. 90. 91. 92. 93. 94. 95. 96. 97. 98. 99. 100.

| Cr ^(TM) | PH | NH ₃ -N | NO ₃ -N | NO ₂ -N | CaO | As ⁻ | Cr ⁶⁺ |
|--------------------|---------|--------------------|--------------------|--------------------|----------------|-----------------|----------------------|
| 7.0 | 6.5-8.5 | 0.2 | 20 | 0.02 | 450 | 250 | 3.0 |
| Cr ^(TM) | F | 4.0 | Hg | Jñ | K ⁻ | As | Cr ⁶⁺ - 7 |
| 7.0 | 1.0 | 100 | 0.001 | 0.3 | 0.1 | 0.05 | 3.0 |

... } Ömg/L ÈPHÖ Gy4â È k W6Ð9ü5Ö Ö Z È4ö9ü k Ö Z /ml Ä

4.) 5. 6. 7. 8. 9. 10. 11. 12. 13. 14. 15. 16. 17. 18. 19. 20. 21. 22. 23. 24. 25. 26. 27. 28. 29. 30. 31. 32. 33. 34. 35. 36. 37. 38. 39. 40. 41. 42. 43. 44. 45. 46. 47. 48. 49. 50. 51. 52. 53. 54. 55. 56. 57. 58. 59. 60. 61. 62. 63. 64. 65. 66. 67. 68. 69. 70. 71. 72. 73. 74. 75. 76. 77. 78. 79. 80. 81. 82. 83. 84. 85. 86. 87. 88. 89. 90. 91. 92. 93. 94. 95. 96. 97. 98. 99. 100.

3. 4. 5. 6. 7. 8. 9. 10. 11. 12. 13. 14. 15. 16. 17. 18. 19. 20. 21. 22. 23. 24. 25. 26. 27. 28. 29. 30. 31. 32. 33. 34. 35. 36. 37. 38. 39. 40. 41. 42. 43. 44. 45. 46. 47. 48. 49. 50. 51. 52. 53. 54. 55. 56. 57. 58. 59. 60. 61. 62. 63. 64. 65. 66. 67. 68. 69. 70. 71. 72. 73. 74. 75. 76. 77. 78. 79. 80. 81. 82. 83. 84. 85. 86. 87. 88. 89. 90. 91. 92. 93. 94. 95. 96. 97. 98. 99. 100.

| š & é | → 7.0 | IL\$ | LL\$ |
|-----------------------|---------|------|------|
| J j` Ä` Z Q à • | 2.2 | 60 | 50 |
| Ö F J ç 4i Ä N #x4i Ä | 4.4 | 70 | 55 |

1. 2. 3. 4. 5. 6. 7. 8. 9. 10. 11. 12. 13. 14. 15. 16. 17. 18. 19. 20. 21. 22. 23. 24. 25. 26. 27. 28. 29. 30. 31. 32. 33. 34. 35. 36. 37. 38. 39. 40. 41. 42. 43. 44. 45. 46. 47. 48. 49. 50. 51. 52. 53. 54. 55. 56. 57. 58. 59. 60. 61. 62. 63. 64. 65. 66. 67. 68. 69. 70. 71. 72. 73. 74. 75. 76. 77. 78. 79. 80. 81. 82. 83. 84. 85. 86. 87. 88. 89. 90. 91. 92. 93. 94. 95. 96. 97. 98. 99. 100.

1. 2. 3. 4. 5. 6. 7. 8. 9. 10. 11. 12. 13. 14. 15. 16. 17. 18. 19. 20. 21. 22. 23. 24. 25. 26. 27. 28. 29. 30. 31. 32. 33. 34. 35. 36. 37. 38. 39. 40. 41. 42. 43. 44. 45. 46. 47. 48. 49. 50. 51. 52. 53. 54. 55. 56. 57. 58. 59. 60. 61. 62. 63. 64. 65. 66. 67. 68. 69. 70. 71. 72. 73. 74. 75. 76. 77. 78. 79. 80. 81. 82. 83. 84. 85. 86. 87. 88. 89. 90. 91. 92. 93. 94. 95. 96. 97. 98. 99. 100.

3. 4. 5. 6. 7. 8. 9. 10. 11. 12. 13. 14. 15. 16. 17. 18. 19. 20. 21. 22. 23. 24. 25. 26. 27. 28. 29. 30. 31. 32. 33. 34. 35. 36. 37. 38. 39. 40. 41. 42. 43. 44. 45. 46. 47. 48. 49. 50. 51. 52. 53. 54. 55. 56. 57. 58. 59. 60. 61. 62. 63. 64. 65. 66. 67. 68. 69. 70. 71. 72. 73. 74. 75. 76. 77. 78. 79. 80. 81. 82. 83. 84. 85. 86. 87. 88. 89. 90. 91. 92. 93. 94. 95. 96. 97. 98. 99. 100.

2. 3. 4. 5. 6. 7. 8. 9. 10. 11. 12. 13. 14. 15. 16. 17. 18. 19. 20. 21. 22. 23. 24. 25. 26. 27. 28. 29. 30. 31. 32. 33. 34. 35. 36. 37. 38. 39. 40. 41. 42. 43. 44. 45. 46. 47. 48. 49. 50. 51. 52. 53. 54. 55. 56. 57. 58. 59. 60. 61. 62. 63. 64. 65. 66. 67. 68. 69. 70. 71. 72. 73. 74. 75. 76. 77. 78. 79. 80. 81. 82. 83. 84. 85. 86. 87. 88. 89. 90. 91. 92. 93. 94. 95. 96. 97. 98. 99. 100.

3. 4. 5. 6. 7. 8. 9. 10. 11. 12. 13. 14. 15. 16. 17. 18. 19. 20. 21. 22. 23. 24. 25. 26. 27. 28. 29. 30. 31. 32. 33. 34. 35. 36. 37. 38. 39. 40. 41. 42. 43. 44. 45. 46. 47. 48. 49. 50. 51. 52. 53. 54. 55. 56. 57. 58. 59. 60. 61. 62. 63. 64. 65. 66. 67. 68. 69. 70. 71. 72. 73. 74. 75. 76. 77. 78. 79. 80. 81. 82. 83. 84. 85. 86. 87. 88. 89. 90. 91. 92. 93. 94. 95. 96. 97. 98. 99. 100.

| Cr ^(TM) | - x&é | CE J j p | |
|----------------------|------------|--|--|
| | | Cr ^(TM) J p Ž>õ j p | Cr ^(TM) C^ j p Ä ^(TM) . (# 65ž j |
| | | 4.4 ÷ Ä nLÈ I Ä mg/Nm ³ Ä
Ä- x&é > ò63&é#f Ö I Ä | 4.4 ÷ Ä nLÈ I Ä mg/Nm ³ Ä
Ä- x&é > ò63&é#f Ö I Ä |
| NÇ2Ä ^(TM) | ~+ F#f Ö | 1.0 | 1.0 |
| 1/4" W F. > | 0Q &é Ä1 Ä | É | |

Ä 1 Å Ö ~+| F#f Ö 0Q &é 08\ ÄÄî5ž ¾ 4ô4÷ Å n\$Ä ;Np A,´ ... } ~+| F 10m 93 \$ µ È9 N´AÑ
4ô4÷ Å n,´ 0 W:m `#f Ö&éC° * 10m 93 \$ È 6- x&é0+8#B N´AÑ#f Ö 0Q &é Ä

>~ 1-9 ""&Ý J"" (™ Ä n 7 ö - 94ô4÷ Å nL€ I

| | | |
|--------|--------------------------------|--|
| "" (™ | +O xAî 7 | |
| | ï"1< 6 Ä.d.¾ ÄEœE-&é1yL" HAî 7 | ""&ÝNpF9Aî 7FJNp1ÑFf Ä
1<M' ÄEœE-&é1yL" HAî 7 |
| NÇ2Ä(™ | 80mg/Nm³ FAî 7 ëL" x)· >98% | 80mg/Nm³ FAî 7 ëL" x)· >98% |

3./ Å"d Ö./ Å"d —>|É""&Ý J"" (™ Ä n 7 ö È ÄGB20426-2006Ä>~ 2 G÷"" ï
"d"" (™ Ä nL€ I]?ô È,´ à Ä™ Ä i Å *+O x4i Å nL€ I Ä+O#k""d —>|É""d5,
8 Ä n 7 ö È ÄGB8978-1996Ä>~ 4]¼4x 7 ö Ä

>~ 1-10 ""&Ý J"" (™ Ä n 7 ö -G÷""ï"d"" (™ Ä nL€ I Ä ... } Ö mg/L ÈPH Gy4â Ä

| | | | | | | |
|--------------------------------------|-----|---------|-------------------|-------|-----|-----|
| "" (™ | PH | k Ü#ž(™ | COD _{cr} | ."é2« | kJñ | kK` |
| à Ä™ Ä i Å *+O x4i
0Q qAè Ä n#f Ö | 6 9 | 50.0 | 50.0 | 5.0 | 6.0 | 4.0 |

Ö kK`L€ I ôF2+X ¾G" WG÷""ï"d Ä

>~ 1-11 ""d5, 8 Ä n 7 ö Ä ... } Ö mg/L ÈPH Gy4â Ä

| | | | | | |
|--------|-----|-----|-----|-----|-------|
| "" (™ | PH | COD | BOD | SS | "X"^\ |
| #f Ö I | 6 9 | 150 | 30 | 150 | 25 |

4. š Ö 2+| š —>|É J 1 J 2+|)ß³ š Ä n 7 ö È ÄGB12348-2008Ä
22« 7 ö xN #x4i T x 35m —>|42« 7 ö Ä í O š —>|É *1• í j+|)ß³ š
Ä n 7 ö È ÄGB12523-2011ÄÄ

>~ 1-12 J 1 J 2+|)ß³ š Ä n 7 ö Ä ... } Ö dB ÄA ÄÄ

| | | | |
|------|-----|-------|------------|
| 2« [| I L | L L\$ | B\$ > |
| 2 | 60 | 50 | J j` |
| 4 | 70 | 55 | N #x4i T x |

>~ 1-13 *1• í j+|)ß³ š Ä n 7 ö Ä ... } Ö dB ÄA ÄÄ

| | |
|-------|-------|
| I L\$ | L L\$ |
| 70 | 55 |

5. * f ï(™ Ä n —>|É""&Ý J"" (™ Ä n 7 ö È ÄGB20426-2006Ä]"".(# 65ž
j"" x f 1Ñ*6?ô È ¼ É 08\ J * f ï(™ C^ ^ Ä 45ž j"" x f 7 ö È
ÄGB18599-2001ÄÄ2013 i ... Ä] 2« j?±"r Ä

6. `>~ |L\$ —>|""&ÝG 5F f,´ È *1•(™ Ä"d f ÄJñD ú k?± Ä "" !+%oAî > »""

0G÷?ô0; Æ

9 Ã" (™ kGÿ x f 7 7

2013 ± 9 8 29 È j? -1)ß³ Ô µ j? -1 *AîN©- k?±" (™ Â n kGÿ)ß³ ÔG L Ñ h"w k>~ Ä 2013056ÅÈ) \N©- kGÿ Â nF >| ¶ © = Ä 2013 ± 11 8 29 È j? D £R± j ~5¼ • 7 w" J 9L€ œ (> *AÛ é j? < D"d# 9L€CS + œ (4ÿ j? -1 Â" s Ô C] ó ¼ @ ¶ Â" s Ô C »N© È Ç ¶ j? -1 Â" s Ô C H±Añ - Ä }ß s CH±[2013]227Å228Å229 ' Å Ä \N©- kGÿ x f 7 7 Ö H 6.18 t/ax SO₂ Ö15.96t/ax NO_x Ö19.54t/aÄ

Ä\$#1+O x ú | 7 7

\$#1+O x —>| É\$#1+O x 7 ö ""&ÝG÷F9 J ÄHJ446-2008ÄÄ

1.5)ß³ • O- 7

Aô ' j j Ì • ` j È5 8 0;(©&é È .ž È \Aô ' k?± Ô- 7 jB ` j, ' • ' u"A ã+O 1)ß³ Ä ` ;"d ¼ ` >"d Ä 4 Ô- 7, ' Ô4x [>Aô ' 7 ö >)ßAô & 08\$ È F È) u"A, ' Ô Ì I j • ç >)ß³ 1 ~ Ä

1.5.1 ` ;"d)ß³ • O- 7

\N©-)ßAô & È ;M'Q 'Kw"d\$À ` } ¾ ` ;"dAô '93 \$ µ È.ž È ` ;"dF >| ¼4x œ d rÑáãp

| ¿' | Ô- 7 | Ë"d"d\$Å | Z | "d["d r r } | 7# | Ô?±"r |
|--------|------------|-------------|---|--------------|---|---------------------------------|
| 8 | UÉ./ W ,"/ | 8 7 Å | 1 | •L!3+ Û\$æ"d | | // |
| 9 | ß?"/ | 8 7 Å | 1 | ¼ 3+>ðLÉ"d | | // |
| 10 | N "İ | N "İ"d Å | 1 | ¼ 3+>ðLÉ"d | | // |
| 11 | ±L!"/ | 8 7 Å | 1 | ¼ 3+>ðLÉ"d | | // |
| 12 | , - æ ± | , - æ ±"d Å | 1 | ¼ 3+>ðLÉ"d | | // |
| 13 | "• æ š | "• æ š"d Å | 1 | ¼ 3+>ðLÉ"d | | // |
| 14 | ¹ ß æ Ý | | | | +a 7 w"/.\$! Å Ë"d | // |
| 15 | C¥ æ0Á | | | | +a ;M'Q \$! Å Ë"d | // |
| 16 | :>‡• | | | | +a ;M'Q \$! Å Ë"d | // |
| 17 | C¥ æ j | | | | +a :M'Q "d Å Ë"d | // |
| 18 | a æ d | | | | +a :M'Q "d Å Ë"d | // |
| 19 | G' Û • | | | | +a - ±"/.\$! Å Ë"d | // |
| 20 | G' Û à • | | | | +a - ±"/.\$! Å Ë"d | // |
| 21 | ~?-"İ | | | | +a - ±"/.\$! Å Ë"d | // |
| 22 | N æ ´ | | | | +a - ±"/.\$! Å Ë"d | // |
| 23 | ;N "İ | | | | +aN "İ"d Å Ë"d | // |
| 24 | ? Ý | | | | +a,- æ ±"d Å Ë"d | // |
| 25 |)» æ\$® | | | | +aPœ æ\$®"d Å Ë"d | // |
| 26 | 93 ´ | | | | +aUÉ./ W,\$! Å Ë"d | // |
| 27 | Jñ "İ | | | | +aUÉ./ W,\$! Å Ë"d | // |
| /Ž d"ù | | | | | Å+` } ¼/Ž d"ù
08\ Ô j ÈD /è
"ù Gy&é Ô j
0F 4Ö j 9.8kmÅ |)"ù "dGý Å
"dCX =FP @
i ý |

Ö V ¹ ' jAô '93 \$ µ- 7 È ! %o jB3 93 \$ µ- 7 Ä

1.5.2 ! ?±3P • O- 7

\N©- P¼ fB3 Lfl!á !)ß³ • O- 7>~?ñ~ 1-15 È !)ß³ • O- 7 .?ñ .

1-3 Ä

>~ 1-15 ! ?±3P)ß³ Ô- 7>~ Ä >)ßAôLfl!á 08\$ Å

| 2« [| Ô)B' | é } | D /ë | ê
(ê) | g
(g) | Ô4x [|
|-------------|----------|-----------------|-------|-----------|-----------|-----------------------------|
| | | Ä-() ¾ J j ` Å | Äkm Å | | | |
|)ß³
0ª"D | ¹ ;M'Q | SE | 1.65 | | | É)ß³ 0ª"D C X G ý 7 ö È ¼4x |
| | ¹ ß æ Ý | S | 0.55 | | | |
| | N æ ´ | N | 2.15 | | | |
| | G' Û à • | NW | 1.67 | | | |

| | | | | | |
|-------------|---|---------------------|---|---|--|
| | G' Û • | N | 1.24 | | |
| | ~?~"İ | W | 1.88 | | |
| | • | W | 2.09 | | |
| | Pœ æ\$® | SE | 2.64 | | |
| | ;M'Q]- | SE | 2.78 | | |
| | C¥ æ0Á | E | 2.07 | | |
| | :M'Q | NE | 2.21 | | |
| | a æ d | N | 1.27 | | |
| '>~
"d | \$À €"ã | E | 1.60 | É '>~"d)ß³ CXGÿ 7 ö Ê
ÄGB3838-2002Å] 2« 7 ö | |
| š | J j ` | ²+
~ | | É J 1 J 2+)ß³ š Å n 7 ö Ê
ÄGB12348-2008Å 2 2« | |
| * İ | ß æ Ý | S | 0.60Ä-() ¾.(# j Å | É 08\ J * f İ(TM C ^ ^ Å 45ž j
" x f 7 ö Ê ÄGB18599-2001Å
¼ É" & Ý J" (TM Å n 7 ö Ê
ÄGB20426-2006Å | |
| FfD | N #x4İ | Ä+`?`G +a G A ‡0`E÷ | | "/ 0G÷ = j ý FfD, '!" hF > | |
| ÿ?ö
i ý | • ´ | ß æ Ý Ä ;M'Q 1y | | •"A o { Ä * ´1•(TM = 0;G÷ Ø j ý | |
| +O 1
)ß³ | N©- F > 7- ,8\$ `~"1L§ È * f İ(TM 6 n È
)ß³" 1y w J)+O 1)ß³ x+O i ý | |) `>~"1L§F > "è*6 È * İ 8*6 4
5ž È Ð W5/ F È Ö È 0 WL€ Ö ýE«
)+O 1)ß³,´ i ý | | |

Ö V 1 ' j Ä+`93 \$ µ • ´ Ä

1.6B3 Gý&é

i žN©- p 4 j)ß³(æ å Ä Ô- 7 Ä 0; 6 Ä ú)à j 5 Ì È.ž È² ; k

?±B3 µ é Ö

1 ÄB3)ß³ i ý Äô ' f Ö ú |)ß³ Ô?ô1 f Ö —>| ö å x

2 ÄB3 ÎLu 0; µ é ú 0; \$ ö å x

3 ÄB3 0; *Aî } >)ß³ • O- 7 6 3 ú | F ö å x

4 ÄB3 ÎLu 0; µ é \$ pFP @,)ß³ i ý F ö å ÈB3 \$)ß³ Ô Ú í x

5 ÄB3)ß³ i ý Äô ' • & ú © = • &] *,)ß³ Ô Ú í:m Î ö å ÄF >| ö å

ú |B F >| x Ì x" (TM Å n kGÿ x f?±"r:m Î ö å Ä

6 ÄB3 0;B F >| O)ß³" i ý xB3 "/ 0G÷ `>~"1L§ Ä Ä.(j ö å È)+O

1 ¼ ` ;"d i ý Ä

7 ÄB3)ß³ NpL™Lb93 > Ä U Ú í:m Î ö å Ä

8 ÅB3 0;)ß³- *6 —>| õ á ú ! x ! Ä

9 ÅB3 0;)ß ÅCt õ á Ä

10 ÅB3 *Aî ... })ß³ 1Ñ*6 õ á Ä

11 ÅB3 ¶@ í O úF :U OL\$ œ G ??ñ > * AP x í O ¼F :U OL\$ ÎLu ^ X,´
ú œ G ý P j&ø,´)ß³ L NÈ Ä

B3 ,´)B´ úGý&é _ 0; *Aî ¼+O xE÷0; JFP @,´+O 1 ¡ ý Ä ` ;"d Ä `>~"d Ä
)ß³ ¡ ý ¼ W"D)ß³ ¡ ý ÄB3)B´ úGý&é?ñ>~ 1-15 Ä

>~ 1-15 k?±B3)B´ úGý&é

|)ß³?±3P | B3)B´ | B3 Gý&é |
|-----------|------------------------|--|
| +O 1 | OÆG÷ j | OÆG÷ j `>~"L\$ ' õ á Ä) `>~ =>Û,´ ¡ ý x
G÷ ,´"ë*6 Ä ' = Ú í ú ! 9 x W |
| | Ï 9G÷0ª j | Ï 9G÷0ª j L\$>ð5M"ë*6 õ á È)+O 1)ß³ ¡ ý |
| | Ï 3 J j` | Ï 3 j`+O 1 ' = õ á |
| | `M' 0;
Aî í *Aî | `>~ =>Û.d • Ä"d O#q a x í O
)ß³ Ú í:m Î õ á ú ! 9 x W Ä5/ F Ú í:m Î õ á |
| | "".(# 6 n | .(# j pF9 Ä =>Û.d • Ä"d O#q a Ä 0;Lb Ô Ú í
:m Î õ á Ä+O 1 ' = Ä5, 8 Y+X õ á |
| `>~"d | \$À €"ã | Ï"d = F Ä È =)"d fFP @ ¡ ý |
| | J j`
""d 4*6 | ./ Ä"d Ä+O x+O#k Ï""d x+OGÿ Ä Ä nGÿ x 4*6Aî í
*AîF > õ á ú ! 9 x W Ä5, 8 Y+X õ á |
| | M OM "d | M OM "d fLöAî í ú Y+X õ á |
| `;"d | •´ u"A"d Ä Ä
"d\$Ä` | ""&Ý 0G÷)"d Ä"dGÿ Ä"d },´ ¡ ý |
| | "ù | ""&Ý 0G÷)Ž d"ù ,´ ¡ ý |
|)ß³ 30ª"D | K5&¹ o | K5&¹ o7a.›L" H ~G)5ž Ä Ä n' "DEî 7 õ á Ä
K5&¹ Ä') ~ \$ W"D)ß³,´ ¡ ý |
| | Ï" Ø ^ | Ø" j 1L Ú í ú !) ~ \$ W"D)ß³,´ ¡ ý |
| | ²+ Ä Ä.(j | 4ð4÷M"\$À œ H"ë*6 Ú í ú 9 x W Ä) ~ \$ W"D)ß³,´ ¡ ý |
|)ß³ | ²+ š | Aî 7 š "ë*6 Ú í Ä ²+ š Eî 7 õ á |
| | "".(# | .(# x+OGÿ Ä Ä nGÿ x 45ž é ? ú !)ß³ ¡ ý x
Ä.(j 0;Lb Ô Ú í:m Î õ á Ä5, 8 Y+X õ á |

| | | |
|----------|----------------|----------------------------------|
|)ß ³?±3P | B3)B' | B3 Gý&é |
| /n J)ß ³ | B3 93 \$ µ • ´ | "¹L§) *¹•(™.d • õ å Ñ œ G ??ñB3 |

2 N©- ~ \$)ß ³ ² á

2.18 'f)ß ³ ² á

2.1.1 ` ` `B¼

D 2 } ¾ { :É Ô+|, ' 9@ 7© ` È `B¼Ež G Ā ?- Ā † ` ĩQ È ³ μ ` '+a L
A? x ¼4xLf ß 6 3 È? GG 1Ñ#Ā j8 ?‡ A L G ZC_ ~ 2 x ~ 2#§ Q Ö X
893m—2333m{L\$ È-()Q Eî 1440mĀ ! `B¼2« » J g È £ Ā HL¥ ¼ j ` j
k Ā \ j8 'f ' & = r J g È ` (©8çRì > Ā ³ μ WG 6 ` jTô O?¶- \$! Ê È GG Ā
?G 0 V ± ñ Ā â"ĭ ĀL\$0±1yTô O `B¼ -# 6â ÈNp"É œ+X n:‡ È § 9# (æ5C HQ
ĭ, '(©&é Ā

2.1.2 "D I Ā"DB'

\ j 4 ¾ { GQ ` V È Ž G\$Y V WLv W "Np W"D I È " 6 > È Ü ?Np A \$ /

Q ' } ¼ £R± j LG 30 œGü 4 È _ jLd i ã D p j ã £R± j 9 j i, ' Ô+ | ` V ã
~ ' kM'0 205 £ é œGü Ò4 Z>| o • È 4464 g È18830 ê ÈE `M'0 89660 Ù ã
i? D £R± j ~5¼ • 7 w" J 9L€ œ (} ¼ D 2 £R± j ;M'Q ' ß æ Ý
• ÄÄô ' j µ 4 • 'B 4öCt É?ñ>~ 2-1 ã

2.2.2 ã Ì J² á

£R± j J+O x G÷" j k È l³ 9+e È ã j à ã F6Ö ã g ã L!+ ' ã f.F ã Ì
ÿ x ñ Ð 1y>| J ã ~ j2pO œ(TM) '2£ ã Bg € ã 9ÌTÖ ã PœJó;ß ã Bv2« j k È ?TÖ ã
9 AGÿ/ý = Ä4ÿ#~ œ(TM) 7 Të ã ;\: j k ã

" q ¼ ã " OL\$ £R± j ~ j ` j+O x k l ¢ wEî ` 238.6 i s È _ " q 0 ã " & O ¢
w l, ' 1.9 = È ¢ w ÎK~ 5.8% x ð Q : J Î Ð l ¢ wEî ` 175.8 i s È _ " q 0 ã "
& O, ' 1.7 = È ¢ w ÎK~ 5.3% x * ÊCt x ÅCt ã ¢3_ ã Ñ ¼ @ 785.7 i s È _ " q 0 ã "
& O, ' 3.4 = È ¢ w ÎK~ 25.3% x ñ J#, Ci ñ M& ^ kNí ¢ wEî ` 26.1 i s È _ " q 0 ã "
& O, ' 1.9 = È ¢ w ÎK~ 12.4% x pKw h • u" A ê w _G} f • ¢ wEî ` 18222 s È _
" q 0 ã " & O, ' 1.8 = È ¢ w ÎK~ 10.5% x ì • h • u" A ê w _G} f • ¢ wEî ` 6958
s È _ " q 0 ã " & O, ' 2 = È ¢ w ÎK~ 13.2% È ~ j5, 84ÿ#~ Î È 15 Î j È j
...%œ È u 6 n) à ã

2.2.3+O#kCXGÿ

£R± j í ^ l ` ü HCX, ""&ÝCt\$À ú i Y, ' ÔFJ ' & È X l4ÿ#~Eö)K ..., ' < & È
ê , '+O#kCXGÿ • 9 ¶E³ W, ' Q È(© [] 0 ° ã %o6â ã k+Ç1y éM'5 ¶Cã O, 'Gý
?ö ã

v k f : •B\$ ÈB3 j Ž ¼ G é l • ` j È • F ã a €Aí íE³C[• È • F2î/Ž+O
#k k fCXGÿ =Q ã

2.2.4 ÔFJF Eã

109 -Ff4âC_ ‡ G È > i? W Ø79 WF Ð -(Ö x 1X • F ã a »p' A'ø° 7 tJ ÿ j7E È u' +O

&ÝLöF 1 8km ÈD /Ž d 0 Å ¼+e² 20km×FJE÷ œD ÅJñD FJ ° ~ - 4 ` È ÔFJ
é i Ä

2.2.5 k+Ç ›+O

£R± j k+Ç j´ 9 j ê" A kL' Å ›+OLb+Û 1 Å · ñ • 1 Å4Ò q ‡ U •] ó Å 4
'Kw Å • Å²./ • * 9 ›+OL' Å p Å È • 1 È * \ ' @ 2 Å ' Å • 94x k+Ç ›+O •
5• Ä

3 0;B3

3.1 0; *Aî ¶0;

¿? D £R± j ~5¼ • 7 w" J 9L€ œ (0.9Mt/a./ Å - !Gý4ô ¢ 8N©- 1)ß³ ÔP¼ fB3 Ô z
 ¿? D £R± j ~5¼ • 7 w" J 9L€ œ (0.9Mt/a./ Å - !Gý4ô ¢ 8N©- 1)ß³ ÔP¼ fB3 Ô z
 ¿? D £R± j ~5¼ • 7 w" J 9L€ œ (0.9Mt/a./ Å - !Gý4ô ¢ 8N©- 1)ß³ ÔP¼ fB3 Ô z
 ¿? D £R± j ~5¼ • 7 w" J 9L€ œ (0.9Mt/a./ Å - !Gý4ô ¢ 8N©- 1)ß³ ÔP¼ fB3 Ô z

¿? D £R± j ~5¼ • 7 w" J 9L€ œ (0.9Mt/a./ Å - !Gý4ô ¢ 8N©- 1)ß³ ÔP¼ fB3 Ô z
 ¿? D £R± j ~5¼ • 7 w" J 9L€ œ (0.9Mt/a./ Å - !Gý4ô ¢ 8N©- 1)ß³ ÔP¼ fB3 Ô z
 ¿? D £R± j ~5¼ • 7 w" J 9L€ œ (0.9Mt/a./ Å - !Gý4ô ¢ 8N©- 1)ß³ ÔP¼ fB3 Ô z

>~ 3-1 0; *Aî ¶0;>~

| *Aî0; ¿ | Ô z/© ö . ' | 5F f/Ñ © ... } | & L\$ |
|--------------------------------|-----------------|---|--|
| 0.9 Mt/a | j à F w4x iFP | {"}> [2008]56 ' | ¿? -1""&Ý J p 2008.01 |
| j à F w 4x i FP 0; | MI!•AîAÑ | {"" Î * [2008]1002 ' | ¿? -1""&Ý J p 2008.11 |
| |)ß³ i ýAô ' | ¿? D 7 w" J 9L€ œ (900kt/a j à FG÷"" w4x iFP 0;)ß³ i ý Ô z - | ¿? ""&Ý 1Ñ*6 çG -L' 2008 |
| |)BAô © = | {)ß - [2009]40 ' | Ï ¿? -1)ß³ Ô p 2009.01.08 |
| 0.9 Mt/a ./ Å - ! Gý4ô ¢ 8 N©- | Gý4ô ¢ 8 | {""Gý4ô Î [2009]36 ' É £ ¾ D 2 £R± j""./ 1 J - !Gý4ô ¢ 8 é x (G 6), ' © = Ê | ¿? -1""./ 1 J - ! Gý4ô ¢ 8 CEN¶ ,4ô Î œ Ô 2009.09.14 |
| | `CX Ô z © = | {""?ô [2010]764 ' | ¿? -1""&Ý J µ 2010.08.06 |
| | MI!•Aî AÑ © = | {"" Î * [2010]1310 ' | ¿? -1""&Ý J µ 2010.10.22 |
| | MI!•AîAÑ \$ © = | {"" Î * [2012]1147 | ¿? -1""&Ý J µ 2012.09.12 |
| |)ß³ i ýAô ' | ¿? D £R± j ~5¼ • 7 w" J 9L€ œ (90 7 t/a./ Å - !Gý4ô ¢ 8N©-)ß³ i ý Ô z - | Ï ‡ Ü -)ß³ ³º ° ...6Ñ - 9L€ œ (2013.07 |
| |)BAô © = | {)ß - [2013]1746 ' | ¿? -1)ß³ Ô µ 2013.12.23 |
| | 0;)ß³ - *6 |)ß³ 0; - *6 Ô z | ¿? -0û K *Aî 0; N©- 1Ñ*6 9L€ œ (2014.09 |

3.2 0; *Aî² á

3.2.1 * \ õ á

i? D £R± j ~5¼ • 7 w" J 9L€ œ (} ¼ D 2 £R± jP« ` (Å š) { L 32km
4 ;M'Q ' G' Ù •8# ß æ Ý • 0 V È †D D 24Ö 22kmÈ>| o jLæ Ž ¼ ;M'Q '1Ñ
EÆ Ä Å+` `*6 € 7 j Ö L4ÿ 112°2914 -112°3040 x G4Ü 39°2955 -39°3043 Ä J j
` } ¼N #x4iD L ÈD jP« ` (Å š)32km 4 ÈD D () 0 £ (R‡) œD ¢4i 32kmÈD 8Ö
æ0Á" & ÝLøF 1 8kmÈD /Ž d 0 Ä ¼+e² 20km x FJE ÷ œD ÄJñD FJ ° ~ - 4 ` È Ô
FJ é i Ä \N©- `*6 }5ž ú ÔFJ?ñ . 3-1 Ä

\N©- , ' =0 Ä+O x?ô Q Ä x ñ é x Ä ÅCt kNÍ ÄG÷ È é# úF EÄ é ?1y * \ õ á
?ñ>~ 3-2 Ä

>~ 3-2 N©- * \ õ á G>~

3.2.2N©- 4ô @

i ž {"Gý4ô Î [2009]36 ' -È \!Q 0;+a Ī " i? D 7 w" J 9L€ œ (" Ä" i
? D 2 £R± j ß æ Ý iL¶" J 9L€ œ (" F >| - !Gý4ô ¢ 86< @ Ä

\!Q ¢ 8 0; X Ī i? D 7 w" J 9L€ œ (k Å j ` µF >| È à * k Ì Ä Äÿ
ì Ä È Y+X Ī 7 w" . / k0û Ä Š j ¢ 8 > C+X Np Ä È à *+O x3+5 Ä Î œ+O#kAî í
1y È) = ½ -+X, ' . / ÄF >| £L È öL" `M'Aî í È !) |F >|-(Ä, '+O 1 ' = Ä

N©-)BAô & È. / Ä J j ` Ä Ī 7 w" . / k Ä j ` Ä " Ø *Aî È k?± * '1•(™ "
* \ * @ È Ī 7 w" . / Ÿ Ä j ` " £L x"d 4*6 ÄK5&' "D"ë*6 Ä 2016 ¢ øF >| iFP Ä
1y)ß 0; " * \ * @ È \!QP¼ f?±"r >)BAô & 08\$ Ä

N©- 4ô @ k?± 5 . / Ä k f 0; Ä `M'+O x3+5 ÄEµ Ù3+5 Ä œ+X 0; ÄF EÄ3+5
¼)ß 0;1y È § fN©- 4ô @?ñ>~ 3-3 Ä

>~ 3-3 ¢ 8 0;N©- 4ô @ 0?ø>~ Ä >)BAô & 08\$ Ä

3.2.3Ct\$Ä² á

3.2.3.1 Ä+` ³+|

\./ Ä+` x =?ô | JEé ' È L?K-4Ö 2.3kmÈ † G í4Ö 1.5kmÈM'0 2.8809km²ÄÍ
ž 2015 ¢ 10 8 i? -1 - OCT\$Ä µN± , 'G÷./Aè Añ ÄAñ ' C140000200910122003870ÄE
Ä+`93 \$+a ; G 16 Z € 7&é !QF Ö 8 È .

¢ 8 >, ' i? D £R± j ~5¼ • 7 w" J 9L€ œ (Ä+` µ)àL" \./ F | ³" . /

0G÷ È? GFë í? D £R± j - ð" J 9L€ œ (ú í? ~5¼ • 7- \$ÄLö ß? " J 9L€ œ
 (È ±Fë í? £R± <" S Ê\$Ä" J 9L€ œ (Ä Ï W ð" / Á È-(Fë./ ÄL\$)à Cº r ÄCº
 +| 0G÷ ò á Ä Fë £3+?ñ . 3-2 Ä

>~ 3-4 Ä+ &é € 7>~

. 3-2 Fë £3+ .

3.2.3.2 Ct\$Ä ØGÿ ú = Ñ ðL€

\./ Ä = Ñ ðL€ j 29.5aÈ ! JØÆG÷4 " r 0G÷ j = Ñ ðL€ 3.4aÄ

3.2.2.3" r

3.2.4 Ä+` 0 0G÷

3.2.4.1 0 é ?

\!Q 0; Y+X Ï 7 w"/ k Ä J j` ÖE jGý4ô >./ Ä J j` Äà * k ì Ä È ò
 CO./ Ä Ï" w + Ñ È Ä1, Äî >| ê Lf - ÖE./ ÄF Np Ä ¼ 1 ~ * x à * Ý ì Ä È òCO
 ./ Ä, ' € É Äî 7 ; n Ä.(# w Ä ê ^F F11y ~G Eµ Ù w + Ñ È - ÖE./ ÄF Np Ä ¼ 1
 ~ * x Y+X Ï 7 w" J k0û Ä Š jGý4ô > C+X Np Ä È ò 7 >| ê ß €L\$ È òCO./ Ä,
 Np + Ñ | - Š./ Ä, ' 1 ~ * Ä

Ä+` 0 ?ñ . 3-3 Ä3-4 Ä3-5 Ä

3.2.4.2 0G÷"d £ úG÷ j B 6

ÄîÄÑ 6 Ä+` µ kG÷" r 6 j : Ä ; T4ô È :4ô" 4 " r È ;4ô" 9⁻¹ Ä9⁻² Ä11 ' '
 " r ÄÄîÄÑ +1227mÄ+1177m ¼ Z"d £F >| 0 È +1227m"d £ 0G÷ ~ Ä+` :4ô" 4
 " r È +1177m"d £ 0G÷ ~ Ä+` ;4ô" 9⁻¹ Ä9⁻² Ä11 " r Ä./ Ä 0 Z+O x"d £ •
 Añ./ Ä, ' ÄîÄÑ+O x7- È Ä

3.2.4.3 G÷" 8^a

1 ÄG÷" é# , F9

i ž./ Ä 0 G 5ç È 6 Ä `CXJë „Ct É È5 8./ ÄG÷ È Äî 7 ò á ¼ +O x1Ñ*6"d £ È
 4 " rG÷+XK⁻ ñ5,G÷ 6 r nN!"G÷" é# È 9⁻¹ Ä9⁻² " rG÷+XK⁻ ñ5,G÷ nN!"G÷"
 é# È 11 " rG÷+XK⁻ 7ò5,G÷ 0!QG÷ ~Q G÷" é# È N! ^1Ñ*6 wG÷+X ~G ð:m# Ä
 2 ÄG÷" 8^a úÄî 7F9 »

G÷ ÖEM'G÷" Ä>ò" w+aG÷" j ¼ @ ÈF " +a >G÷" j-(G} ‡, ' _ " ^ ^EÄF1
 j ¼ @ ÈN^a -F " +a >òE- j Ä.d.¾ j Ä h5Y7& VEÄF1 j-(ÄG} ‡ ¼ @ Ä i ž./ ÄÄîÄÑ

+O x7- È È ÆM' ... x7- È ú-(Ä, 'G÷ ÈF Aî 7G} 7 ' & Ä

3 ÄG÷ j ú G÷ ÆM' G÷).

M O 0G÷, ' 4 "" r j È"" r È i ž É""&Ý J./ ÅAîAÑ?ô93 È ÈG÷ j G÷). 75% È

ÆM' G÷). j 93% È ! j Ö ÆM' jG÷ G÷). 95% È ÆM' nN!"" G÷). 80% Ä

3.2.4.4 Ä1, - ú+XFD

i ž Å+` 0 é x È./ Å - !Gý4ô0+ Ô+O x úEî x & È j 35ž k Ì Å Ä Y Ì Å Ä

Np0û Å j 3 Z Ä1, È 3 Z Ä1, w } ¼ J j ` µ Ä Ä1, ° _ (© ±?ñ Ä1, (© ±>~ 3-11 Ä

>~ 3-11 Ä1, (© ±>~

3.2.5N©- k £M' 35ž

\N©- Ä+`M'0 2.8809km² È Å+` 0 k Ì Å Ä Y Ì Å ú Np0û Å } ¼ < 0 J j

` Ä.(# j j J j ` LM'9, " Ä

J j ` £M' 35ž?ñ . 3-6 Ä

3.2.6 `M'+O x3+5

1 Ä k Å+O x3+5 Ö

\./ Ì""4y k Ì Å V ?EÄF1 j 6 Ì"" w * Å ` "E-&é È 4yL"Jñ ~\$5L" Ì"" j, '

Jñ(TM > • PCM200 » Ì"".d.¼ j.d.¼ È 6 Ì"".d.¼ ` 200mm4x Äd.¼ >, ' Ì""+a :

V ?EÄF1 jF18# Ì""5C â >F •F9"" ²3+5 È =:m ` Ä

2 Ä Y Å+O x3+5

Y Ì ÄF >| E~7&EžE- È k?± õCO./ Å Ä.(Ä ; nAî 7 € É ¼ ê ^ ; n Ä

3 Ä.(#3+5

ÈF .(#4y Y Å w8# Ä o È `M' {F9.(#>õE-F 8# Ä.(j › û È.(# 6 n 0 È

È Ö > È?¶ O5/ F Ä

4 Ä""&Ý ØF 3+5

\N©- Ì"" * Å >4y, Þ VF1 `F9"" ², ' Ì""5C â >F •F9"" ²3+5 Ä5C â j

15mÈh27.7m, '1, T x È Ø Ì"" 10000 X ÈÄÖ j./ Å 3.6 Y, 'AîAÑ Ì""+O xGy Ä

j ¶Lb!+ ß0 6Š È1, ?±"r 1>õ j à ÄNp ú+ ß- x>õ5ž Ä

\./ J j ` } ¼N #x4iD L È = à Î j FFfD Ä Ì""4yG} ‡#G"" ²#GF9 >+a"-E-

4yN #x4i FF Ä

3.2.7 0;)ß ÅCt

\ 0; ÅCt j 41200 7 s È ¡ j)ß ÅCt4Ö j 932 7 s È • *AîN©- k ÅCt,´
 2.26%Ä 4N© 0;)ß ÅCt?ñ>~ 3-12Ä
 >~ 3-12 N©-)ß 0; ÅCt`1Ç>~

| ¿' | N© - | k?± µ é | "ë*6 ÅCt Ä 7 s Å | 7# |
|----|-------------------|--|------------------|-------|
| 1 | ï "D | 15mÈh27.7m,´1, T x È
Ø ï" 10000 X Ä | // | =AÑ • |
| | | 3>»L" H+ ü.á# 7a.>Aî í | 120 | |
| | | EœE-&é çM.Aî í | 3 | |
| | | EÄ" C ú 1L Ä#B"d ç#ûAî í | 30 | |
| | | .(# Ä&1\$SAî 1L d & 6 j È ³ nAî ³ n1á | 4 | |
| 2 | ï "d | Å ;"d 4*6Aî í Ä1ÑD 1y | 80 | |
| | | +O#k""d 4*6Aî í Ä1ÑD 1y | 122 | |
| | | ï" GM'Aî 400m³ M OM "d fLö"• | 10 | |
| 3 | * ï | .(# d & 6 j Ä.(# 45ž1y | 220 | |
| 4 | š | LÄ € É Ä öL Ci+X1y | 60 | |
| 5 | +O 1 Ô | J j `œ F Ä5/ F1y | 25 | |
| | | .(# j5/ F ÄFfD 5/ F Ä `>~"1L§ ' =1y | 215 | |
| 6 |)ß ³1Ñ*6
>- #{ | - #{ ~1y | 3 | |
| 7 | ¡ ³ | = N´?ñCi | 30 | |
| 8 | 8 AÑ | | 932 | |

3.2.8

2 ÄF :U O

F :U O)+O 1)ß³ FP @E³ W i ý, ' _ Å ;G÷ Ø EC§, ' `>~0+ Ø ' Ä O ` .d
• È ` ;"d+¿ ç i ý È =>Û .d • È "d O #q a Ð —1y È .(# j ` * f İ (™ 65ž È » •
=>Û È .d •+O 1)ß³ Ä

3.2.9.2" i ý 3P

1 Ä W"D)ß³ i ý

Ä1 Ä í O

í #k Ø W"D" \$Ä k?± j í œ H Ä í œ H, ' k?± •\$Ä 9 Ö)à jFfD œ H Ä
F > O é œ H Ä 5 ü\$' O œ H Ä 4öNÇ2Ä € ÉMb Y 6 n ð Ä O é Ä\$.# œ H1y È !
] 0 k?±, ' _ F > O é œ H Ä FfD œ H ¼ 5 ü\$' O œ H Ä!" F È í LO 6] * d &
O 2&1&! ú G÷ Æ&11y x+O, ' Ä2¹ Ä H i ý È k?±" (™ j TSPÄSO₂ Ä

Ä2 ÄF :U O

./ ÄF :U O k?±, "' \$Ä 5 Ö(™ ÉF EÄE÷0; Ä" ÄK5&¹ o Ä" Ä İ" EœE- Ä H Ä
ú !³EÄF1EœF)ß² 4ô4÷ Ä n Ä x+O, ' k?±" (™ j' H Ä SO₂ ÄNO₂ ¼ œ H1y Ä

2 Ä"d)ß³ i ý

Ä1 Ä í O

í E÷0; İ"d i ý k?± 5 ÖG} É Ä â#G ú í ê ^ AGÿ, '+O#k""d ú í >
O Ä ; Ä n, ' Ä ; İ"d Ä+O#k ""d-()E³ A È 08\ a `#, #B È AGÿ, ' Ä ; Ä"d G 6
+X ¾ í +X"d È J %o &+X ¾&|\$¹ È k?±" (™ j SSÄ

Ä2 ÄF :U O

F :U O k?±" \$Ä j Ä ;"d Ä+O#k""d È" (™ j COD ÄBOD₅ ÄSS1y Ä./ Ä Ä
"d4ÿ Ä ;"d 4*61 4*6 > È +X ¾ Ä ;#B"d È = F Ä x+O#k""d Ä •+O#k""d 4*61
4*6 >L} H Ä 5/ F úTô# &|#v1y È = F Ä Ä

3 Ä)ß³ i ý

Ä1 Ä í O

N©- í E÷0;] È k?± j í j à È ²\$' O 5 ü j Ä w j Ä F È j ú"-E-F
EÄ1y x+O, ' š Ä

Ä2 ÄF :U O

F :U O./ Ä J j ` š \$Ä k?± j J j ` úNp Ä j `Q š Ä i 7 ÖNp j o, '

E±#qNþ j Å"d 4*61 , '#%2« ¼K5&¹ o, 'UC ENþ j Å#%2«1y Ä

4 Å * f ï(™ i ý

Ä1 Å í O

í O Å1,0 Ä² o Ä Î œ+O#kAî í Ä j µ FFfD 1y x+O 3 O Ä 3.# È | j

Å1, ÈF .(# x+OGÿ 0 W Ä!" F ÈF 5 í E±0; Ì 3, ' *1• € É ú í ê ^ AGÿ, ' +O#k³ n Ä

Ä2 ÅF :U O

/ Å k?± * f Ì 3(™ _.(# Ä 5 ÈF .(# ¼ {F9.(# Å Ä&¹\$S ú+O#k³ n Ä

\ 0; *Aî O úF :U O" \$Ä Ä")ß8²/j ? .?ñ . 3-7 Ä

3.3 0; k?± \$ ð å

i ž)à jB3 È \ 0; ÎLu *Aî µ é >)ß Aô Ö z-() È +O Ø, ' k?± _M "d fLö" • }5ž+a² j ‡G Ø `² j LG Ì" GM' È./ Å "d 4*61 1 } È k?± Ì _ +a ¾)ßAô &F9 È }5ž ` *E³Eÿ È X!" 4 *Aî é C ECŞFfD "¹LŞ1y x | %o * \ Z +O Ø Ä

3.4 P¼ f OL\$F >| å

P¼ f- #{ OL\$ È 7 w"/ w x"Gÿ j 2200 t/dÈ+O x7- ÈÈiAîAÑ7- È, ' 80%È / Å "!" hF >| ÈÈi ` ¶1 P¼ fB3 F >| å?±"r Ä

>~ 3-14 -#{ OL\$+O x å5 AÑ>~

| &!å | | ... } | AîAÑ x"Gÿ | ÎLu x"Gÿ | CO9Ş Å% Å |
|----------------------|----------------|-------|-----------|----------|-----------|
| P¼ f
- #{
OL\$ | 2014 ± 12 8 27 | t/d | 2700 | 2150 | 79.6 |
| | 2014 ± 12 8 28 | | 2700 | 2250 | 83.3 |
| | 2014 ± 12 8 29 | | 2700 | 2200 | 81.5 |
| | 2014 ± 12 8 30 | | 2700 | 2300 | 85.2 |
| | 2014 ± 12 8 31 | | 2700 | 2270 | 84.1 |
| K5&¹>• | 2016 ± 10 8 14 | | 2700 | 2200 | 81.5 |
| u OL\$ | 2016 ± 10 8 18 | | 2700 | 2230 | 82.6 |

3.5 0; \$ k?±)ß³ j ý 3P F ð å 6 Å

\ 0; µ é-()ßAô & O Z +O F È k?±)ß³ j ý 3P <)ßAô & 08\$ Ä

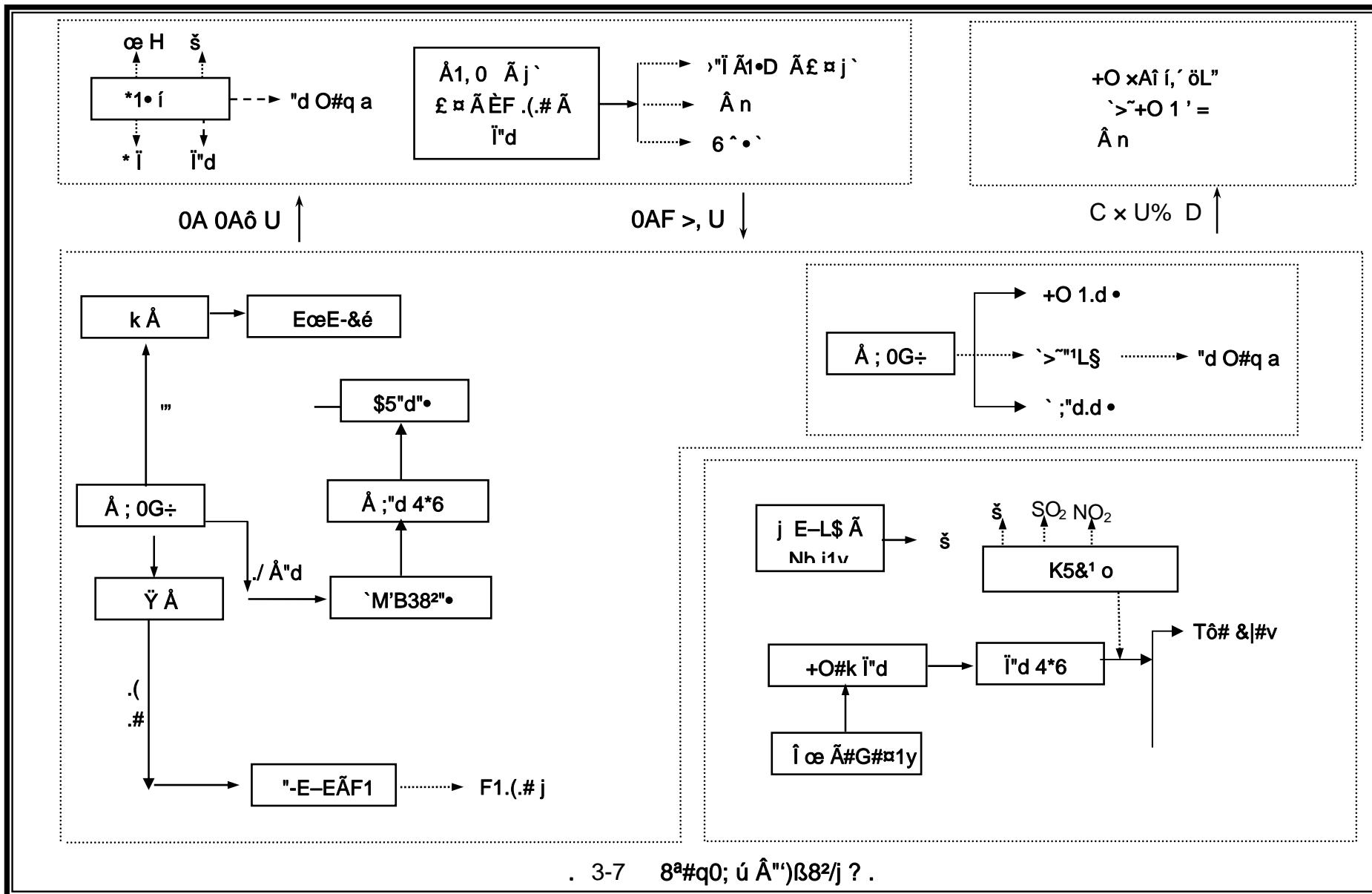

4)ß³ j ýAô ' . & ú ! © = . & N®

4.1)ß³ j ýAô ' . & k?±5 Aê

4.1.1)ß³ ³0ª"D j ýAô '

´ 1 µN- \$F? v q 4 95±,º >*<] Â %>,]

i ž `1Ç Q ?AÑ1Ç5 ì ú W"D)ß³ Lb ÔD /ëAÑ1Ç5 ì . È \N©- X!" h á ;

4N© W"D" (™ 0 W:m `#f Ö wEî = ` 48 7 ö l,´ 10%È>~ > \N©- J j `F9 p

>| È k . 35ž 8*6 Ä

´ 2 µ" — \$Æ,º È t p Ü Â È t i E

\N©- Ì"D k?± jK5&' "D È 4N©" (™ Â n w7-% Cã 7 ö?±"r ÈK5&' oAî

=0.8mÈh=40m' ! Â n È i ž `1Ç Q ?AÑ1Ç5 ì È \N©- W"D" (™) j)ß³ j

ýE³ ? Ä

´ 3 µ]J" — Ý l à ó

i ž `1Ç Q ?AÑ1Ç5 ì È \N©- W"D" Lb"ë Ú í x)-0c È ÄF >| M• È Eî

`N´ O"ë*6 x ì Ä \N©- X W "D" \$À-#{¼)ß³ CXGÿ- #{ém' Ä f i ž)ß³ G L,´

?±"r ¼)ßAô *,´ é xF >| È Ð j)ß³ -" ¼1Ñ*6 Ä

´ 4 µ]J)â¹ Lh ÚD /ñAô5±

i ž W"D)ß³ Lb ÔD /ëAÑ1Ç5 ì È&¹\$S 6 j œ H Cµ 7&é È \N©- W"DLb ÔD

/ë Ä

´ 5 µ" — (ÿEô = È t

\N©- F :U O W"D" (™ k?± jK5&' "D È4ÿ)ßAô?±"r,´ 4N© Ú í"ë*6 > È"

(™ 4N© 7 7 w7- Š `Eî 7 Â n Ä

´ 6 µ]J)â¹ § Aú -5 Að

i ž `1Ç Q ?AÑ1Ç5 ì ¼ W"D)ß³ Lb ÔD /ëAÑ1Ç5 ì È \N©- W"D" (™) j

)ß³ j ýE³ ? È² p >| È k . 35ž 8*6 Ä

5, : pF È \N©- Â n,´ W"D" (™) ~ \$)ß³ j ýE³ ? È1V 8)ß³ ?±"r È p)ß

³ j ý@ Ö63<• \N©- _ >|,´ Ä

4.1.2 `>~"d)ß³ j ýAô '

"./ 0G÷) ~ \$ `>~"d)ß³,´ j ý õ á² ; Ö

Ä1 Å ;M & È J j ` , ' " H>ÛM "d V •"ã] È) ` >~"dFP @ " x

Ä2 Å ;M & .(##û=½) ` >~"dFP @ , ' j ý x

Ä3 Å "/ 0G÷E÷0;]) `CX)ß³FP @ 0 È , ' j ý x 0 éM' È " rN! - :

["d rF• ` .d • Ã+¿ ç È"d } , ' ;L} 6 j ý "ù#q , ' Å"ô È - !#qGÿ ÿ ?+J8# Ý#q Ä
j!" È MAî úAô ') | f È ¶ 0 0) Ä ,)ß³ Ô Ú í Ö

Ä1 Å Å ; Å"dG÷+X ~8 Ø F - N'"1 ~ 4*6 > ~G +X È = F Å x

Ä2 Å+O#k""dG÷+X ¿ © ?""d 4*6Aî í +#k W&ÝE÷% 4*6 > ~G +X È F Å x

Ä3 Å J j ` ÃF EÃFfD M0F >|.œ F 4*6 x

Ä4 Å Ì"EÃF1EœF G÷+X7& VF EÃ j È D Ä 1L x

Ä5 ÅAî5ž 400m³ , ' M OM "d fLö"• x

Ä6 Å.(# › û & Ä 6"İ Å _ Î ŠLb\$G 4*6 È.(# ÄF@ r » Î?¶ O Ä F È \

j ± £ wL}"dGÿF ? ¾:è Gÿ È.(##û=½, ' j ýE³ ? Ä

4.1.3 ` ;"d)ß³ j ýAô '

\ 0;G÷ ¶ 9 x , "ë*6 Ú í ¼Lb93 Ú í ÈF- } ¶ İ"d ¼M #û"d) ` ;"d , ' j
ý Ä

" r 0G÷ > È | x+O , ' , "d>òLÉ VQ Ö # ú ` ¶ ¼ 3+ ;5 ;#- €4ô Û r]
G È j ý , ' ["d r k?± _ ; #- €4ô Ä j?~4ô Ä Z İ4ô .2 Û>òLÉ ["d r È) : |
["d r l"Ñ 9-\$ Ö j ý Ä

4ÿ@ Ä#) :?¶ ["d r j ý0; ÖN'#{ È " r 0G÷ >) ¼ 3+.¾ • Û>òLÉ ["d r
.d • UGý È)1\ 3+ ® " „LÉ ["d r • J x+O 0 È0; Ö , ' j ý Ä

i ž `CX Ö z ú ! © = È Å+` µ •& "d } 7Q j 1060.00mÈ 11#" r Å - 0 ~
7Q 1100mÈF Q •& Û\$æ>òLÉ"d È u Å+` µ" r 0G÷) •& Û\$æ>òLÉ"d j ý Ä

Å+` µ)à 5 '!" Ý r È 2 ' :m E³ W , ' Ý r Ä ;M'Q Ý r } ¾ Å+` ‡G È :m
10 É15mÈ Å+` µ & hK- Ö 1270m× ß æ Ý Ý r } ¾ Å+` ?-G È :m 30 É40mÈ Å+`
µ & hK- Ö 520mÄÄ w } ¾ Å+` Eé5H È) Å+` " r 0G÷ j ý = W Ä MAî " j k?± W Ý
r+%oAî50m" ! È !³ Ý r+%oAî 30m" ! Ä+O x] 0 È?± Š 1 "N'#{N' Ö È9 È ö (Jë)
Ò È x Ò > È È x"ë >G÷ " , 'Lb"ë"d İ | ÈF- } +OF?"d È Š ` 1 ~+O x Ä

\N©- ` ;"dAô '93 \$ µ ß æ Ý • Ä ;M'Q • ÄC¥ æ0Á •+X"d w+a\$!"d Å È È
"d r j •& Û\$æ ["d r È \ 0; "/G÷ È = J) | x+O j ý Ä

\\N©- Å+ } ¾/Ž d"ù "d·`CX ... s ÈD /è"ù Gý&é Ô j 0F 4Ö j 9.8kmÈ
= XGý&é Ô j93 \$ µ Ä < & È 11#" r Å - 0 ~ 7Q F Q ¾ •& Ù\$æ>òLÉ"d È !" È
"&Ý 0G÷ = J)/Ž d"ù ,>•5 x+O j ý Ä

J j`""d 4*63+5)#u r` ;"d"dCX j ý , ? Ä

!"Aô ') u"A+X"d Ô Ä./ Å"d, '5, 8 Y+X Ä `;"d" , 'Lb"è ú `;"d

D DZ- #{AÑ B4 éM', ` `;"d Ô Ú íF >| ¶L@F Ä

4.1.4)ß³ j ýAô '

\ 0;F :U > È 4 j `N´#{ | IL\$ X 52.63-54.86dB´ A µ {L\$ È LL\$
41.60-46.34dB´ A µ X È% Cã É J 1 J ²+|)ß³ š Â n 7 ö È ÄGB12348-2008Å
] 22« 7 ö?±"r Ä

\ 0; *Aî O OE³K⁻ È í 93 \$ k?± X Ĩ 9 J j` µF >| ÄG÷ j) Ä,´
)ß³ j ý,´ x f Ú í È X í ... } U | —>|,´ õ å ; È = J) j)ß³ x+O > n j
ý Ä

7 w"/ J j` } ¾N #x4iD L È = à Î j FFfD Ä x ñ *²>4yN #x4i ÄS221Å
F EÄ È)ß³ • O&é k?± jFfD T xF D /è • ´ ÄAô '?±"rF EÄE–E¶ 4yE÷ • ´ &?±L€
fE–FO È yFO>|P! È LL\$/±!TS1K ÄG÷ j : Ú í > È""&Ý FF)F EÄFfD "i4i
)ß³ • O&é,´ j ýE³ ? Ä

4.1.5 * Ĩ)ß³ j ýAô '

!\Q./ Å 90 7 t/a ñ !Gý4ô ± 8 0;F :U O x+O,´ * Ĩ k?± j.(# ÄK5&1&1\$S ú
+O#k³ n ÄAô '?±"r.(#F 8# .(# jF >| › û x&1\$SF1.(# j ...) › û È ! ŠLb\$G 4
5ž x+O#k³ nLö] f >F1 ° f`)ß³ ›G L 7 È `&éF >| ›+O › û Ä

\./ F9.(# j } ¾ J j` LM', '9, Ĩ µ ÄB "Ĩ =>Û00 A È+O 13+5 1° ... È X
.(# 6 ^ Ä 45žE÷0;] ÈAô ' ?ô È ¶ 0 0) Ä,´)ß³ Ô ú+O 1 ' = Ú í È f"Ĩ ›%
> È ½5/ F = Ö Ä4yAô ' 6 Ä N´#{AÔ j Ö.(#G÷ 6 r » Ĩ?¶ O Ú í >8 'ó 7- W ,
? È \./ Å.(# 6 ^ = J) j 4)ß³?±3P x+O > n,´ = Y j ý Ä

4.1.6 `>~"1L\$)ß³ j ýAô '

1 Å `>~"1L\$ 6) `M' * (´)1•(™FP @ j ý ÈAô '?±"r) Å+` µ • ´ Ä Ý r Ð W
!" ! È - Å+` µ,´ • ´ Ä Ý r `>~"1L\$ j ý y ? Ä

2 Å `>~"1L\$) `;"d 6 x+O j ý ÈAô4x?±"r X" r 0G÷ & È Š 1 "N´#{N´ Ö Ä 9

+Á õ Ò Ãx Ò > È Ãx"ë >G÷ ", ' Ì È F } +O0±"d È ÔCt\$À È ø Añ
"/ 1 ~+O x Ä

3 Å `>~"1L§ 6) `>~"d f x+O i ý ÈAô '?±"r £ &?±# ? ú & › e>ò5M ÈLb!';
\$G) `>~"d fFP @ i ý Ä

4.1.7+O 1)ß³ i ýAô '

1 Åp \ 0; , ' k f 3 p õ å •-; È í O"d O#q a ÃN©- • ` ÈF :U O.(# 6 ^
> `>~ ' _(-) • O, '+O 1L NÈ Ä

2 ÅX 0; *AîE÷0;] È F › O é Ä 1•FfD 1y 0;>|j, ' i ý ÈG 6 =>Û `là
¼ =(™ J g W 6 ` .d • È v k, ' =>Û 6 3 | p = J>Û f.d Ä

3 ÅN©- * @ > ÈLç-pF :U O, ' = Ý &K- ÈN©- ~Eé, ')ß³ ê j#k Ø, ' i ý 6 J
Î Ð È,8\$ Ĩ9+O 1)ß³ 35 ' +O 0 ÈB3 ± ÈN©- j `Lv+O Ø(™, ' F ÿ `)ß³ W a È
>~ ' Ä" (™ Ä n1y i ý w J) Ø Ä =(™FP @ 9 ã i ý È v X0 ± Íi+O 1 ' =
>Lb"ë, ' õ å ; È 6>Û x f X 0 È, '93 \$ µ È i ý = W Ä

4.2)ß³ i ýAô ' . &, ' © = . &?±&é

2013 ± 12 8 23 È i? -1)ß³ Ô µ }ß - [2013]1746' È £ ¼ i? D £
R±j~5¼•7w" J9L€œ (90 7 X / ±. / Å ñ !Gý4ô ± 8N©-)ß³ i ý Ô z -, ' ©
= ÈÈ)N©-)ßAôF >| ¶ © = È !Q © = õ) 4 Ä9 Ä11 "" r È ! 3"" r 0G÷ &M0
>|)ß³ i ýAô ' Ä

X © =] >.ž?±"r õN« Añ È Ò z - È?ô È, ' 4N©+O 1 Ô ¼" Lb"ë)1† Ú í
> k f 0; <!• Í í Ä X Í í]Gý&é Š - ; œ Ö

0 Ä Ð j./ j)ß³ 35, 8"ë*6 ÈAÔ-O:m Í È Ò z - È], ' " à V61 ")ß³ Ô Ú í È
Å x }) Ĩ90c ÈG÷0ª j Ä Ĩ 9 6.(jF >|+O 1 ' = ¼"ë*6 x)G÷" "FP @ "A o>ò5M Ä
'1y.d •, ' È • œ (?±COCS5\$ FGý * Ä

¼ Ä Ð j+O 1 Ô È U l:m Î 4N©+O 1 ' = Ú í Ä f È `>~ ""1L§, '+O 1 ' =
5, 8 ±"ë > i ý O ` = ÖAÑ B Ä U l —>|-1 o ì 9 £./ i+O 1 ' =, ' . &?ô È È ú
&@ ã./ Å 0G÷ x+O, '+O 1)ß³ L NÈ Ä

9 ÄGý?öG÷./E÷0;], ' ; "dCt\$À Ô ÄX" r 0G÷ & È?± Š 1 "N'#{N' Ô Ä9+Á
õ Ò (Jë Ò) Ãx Ò > È Ãx"ë >G÷ ", ' Ì È 7 ÎLb93+a ¼""&Ý 0G÷ EC§ ` ; "d#q a ú
! V •, ' `>~+O 1)ß³ NpL™ x) Ä+` µ, ' , "d 'FP+%oAîCã O, ' "d" ! x *0û ` ; "d

K¯ O Ø 1- #{AÑ B È Ð j) Å +` µ ú ~ \$"d Å, "d } ¼"d CX- #{ È ú &@ ã \./
0G÷ j ý6< ,8\$, ´ "AOŽ"d LîL NÈ Ä

ÄAÔ-O:m Î./ j İ"d"ë*6 ¼5, 8 Y+X Ú í Ä./ Å"d4ÿ./ Å"d 4*61 Ä 4*6?ô Q
50m³/h Å 4*6 > ~G +X ¾ Å ;# ,Lb#B"d1y È= Ç F Å x+O#k"d4ÿ4ÿ+O#k""d 4*61 Ä 4
*6?ô Q 15m³/h Å 4*6 >+X ¾5/ F ÄFfD #B"d È\$! Ö 4*6 >+X ¾Tô# &|#v È = Ç F Å x
J j` ÄAî5ž 8*6, ´ M OM "d fLö"• È) M OM "dF >| fLö ¼"1#ð 4*6 Ä

Ä Ä j F./ j W"D" Lb"ë ÄK5&¹ Ä'ó' ~.›" È 1>ôQ x7a.›L" H>ô5ž x İ"
* Å > =:m ` ÈFJE÷ 1L ? ,P V-\$ ÖF #G"² •#G xEœE-&é 4Aî#B"d çM.L} H Ú í Ä

• Ä Š - * f İ(TM, ´ Ö ´ 45ž Ä0 ± +r (.# , ´ 5, 8 Y+XFD ´ È Z7- Y+X, ´ (.#
?± ú &F F1 ` F9.(# jF >| 45ž Ä U | 9 É Ö z – È?ô È, ´ İ IF >|. (# j *Aî ¼
.(# 6 ^ œ J È.(# jM04ÿ 9 CtCX ... }F >|AîAÑ ¼ í x ?± Ð jF :U O, ´ 1Ñ*6 È ULb
.(# •\$³ • Ä.(#8 'ó ¼)+O 1, ´ d • x.(# j = Ñ O% > È?± Î í £L È ! Š -L
j >, ´ +O 1 ' = ¼1Ñ*6 œ Ä

3 Ä9 xLb93)ß³ NpL™ Ä f È0± » u)ß³ NpL™Lb93 ¼ Ä UN´ x È È &4ô4÷%D4ó È
*0û > ` é o ì, ´ Ä UN´ x6,, Ø j f Ä

› Ä U l:m Î É Ö z – È *, ´ 4N©)ß)1† Ú í È.ž 4N©" (TMEî 7 Ä n È
l1V 8 D 2)ß p ;Eî !4ÿ A µ Ñ h, ´ kGÿ x f 7 7 Ö SO₂19.54t/aÄ' H 6.18t/aÄ
"^^W F(TM15.96t/aÄ

• Ä Ð j í O, ´)ß³- *6 ÄN©- í 7 • & Ä í 8 < ¼ 0;- *6 7 • &
] Ä >.ž)ß 6|CS ¼CS + Èž É Ö z – È?ô È, ´ 4N©+O 1 ¼)ß)1† Ú í:m Î ` } Ä

4.3)ß³ j ýAô ' • & *, ´)ß³ Ô Ú í:m Î õ å

i ž)ß³ j ý Ö z –], ´?±"r È \ 0; 4 N©)ß)1† ú Ú í " * \ ¼ @ Ä)ß³ j
ý Ö z – *, ´)ß³ Ô)1† Ú í ú:m Î õ å § f?ñ>~ 4-1 Ä

4.4)ß³ j ýAô ' • &, ´ © = • & 9 £?±"r:m Î õ å

i ž j?^-1)ß³ Ô µ }ß - [2013]1746 ' •?±"r ÈB ./)ß)1† Ú í w 9?±"r
¼ @ Ä § f Ú í ú:m Î õ å?ñ>~ 4-1 Ä

>~ 4-2 Õ z - © =?±"r ú:m Í ò á

| ¿ ' 1 | Gý4ô ¢ 8)ßAô © =?±"r | ÎLuG÷ ,)ß Ú í | ¼ @ ò á |
|-------|---|--|---------|
| 1 | <p>Ð j./ j)ß³ 5, 8"ë*6 ÈAÔ-O:m ÍÉ Õ z - Ê], ' " à V61 ")ß³</p> <p>Ô Ú í È Å x })Ï 90c ÈG÷0ª j Å Ì 9 6.(jF > +O 1 ' = ¼"ë*6 x)G÷" "FP @ "A o>ò5M Å '1y.d •, ' È •œ (?±COCS5\$ FGý * Å</p> | <p>"/ Ð j ¶./ j)ß³ 5, 8"ë*6 È * \:m Í ¶ " à V61 "</p> <p>Ú í Ä)G÷0ª j Å Ì 9 6.(jF > ¶+O 1 ' = ¼"ë*6 x) Å +`93 \$ µ, ' • ' Å * Å ' Å1•(™ ¼ Å+`Eé+ 1y+%Aî ¶ " " !ÈFfD È o { ¼ !³ * Å ' Å1•(™ Z)à •)àB' Å</p> <p>£L J j ` " £ ¢ È J Z+O 1 ' = Å</p> | ¼ @ |
| 2 | <p>Ð j+O 1 Ô ÈU l:m Í 4N©+O 1 ' = Ú í Ä f È `>~ "L§, ' +O 1 ' =5, 8 ¢"ë > j ý O ` = ÖAÑ B Ä U l —> -1 o Ì 9 £./ j+O 1 ' =, ' • &?ô È È ú &@ ã./ Å 0G÷ x+O, ' +O 1)ß³ L NÈ Ä</p> | <p>"5F f+O 1 ' ="ë*6 ú O ` = Ö é x È 9'—?±"r 1 ÅCt H)+O 1)ß³ L NÈF > "ë*6 Ä</p> | ¼ @ |
| 3 | <p>Gý?öG÷./E÷0; j, ' ;"dCt\$Ä Ô Ä X" r 0G÷ & È?± Š 1 "N'#{ N' Ô Æ 9+Ä ò Ò(Jë Ò) Ä x Ò > È Ä x"ë >G÷ ", ' Í È 7 ÎLb93+a ¾ " &Ý 0G÷ EC§ ` ;"d#q a ú ! V •, ' `~+O 1)ß³ NpL™ x) Å+` µ, ' , "d 'FP+%AîCã O, ' "d" ! x"0û ` ;"dK` O Ø 1- #{AÑ B ÈÐ j) Å +` µ ú ~ \$"d Å, "d } ¼"dCX- #{ È ú &@ ã \./ 0G÷ j ý6< ,8\$, ' •"AOž"d LîL NÈ Ä</p> | <p>i žAîAÑ) Å+` µ, ' , "d 'FP Ä Ý r ÄL§:m !1y Å+%Aî Cã O, ' "d" ! x"0û ` ;"dK` O Ø 1- #{AÑ B x Å +`93 \$ µ ß æ Ý •+a \./ •Ll3+"d Ä È"d È = J j ý u"A+X "d Ä</p> | ¼ @ |
| 4 | <p>AÔ-O:m Í./ j Ì"d"ë*6 ¼5, 8 Y+X Ú í Ä./ Å"d4ÿ./ Å"d 4*61 Ä 4*6?ô Q 50m³/h Å 4*6 > ~G +X ¾ Å ;#Lb#B"d1y È = Ç F Å x+O #k"d4ÿ4ÿ+O#k""d 4*61 Ä 4*6?ô Q 15m³/h Å 4*6 >+X ¾5/ F ÄFfD #B"d È\$! Ö 4*6 >+X ¾Tô# & #v È = Ç F Å x J j ` ÄAî5ž 8*6, ' M OM "d fLö"• È) M OM "dF > fLö ¼"1#ð 4*6 Ä</p> | <p>" 9)ßAô?±"r * @./ Å"d 4*61 Ä+O#k""d 4*61 úM "d fLö"• Ä</p> | ¼ @ |

| ¿' | Gý4ô ¢ 8)ßÁô © =?±"r | ÎLuG÷ ,)ß Ú í | ¼ @ ò à |
|----|---|--|---------|
| 5 | <p>j F./j W"D" Lb"ë ÄK5&1 Ä'ó ~.›" È¹>ðQ x7a.›L" H>ð</p> <p>5ž xİ" * Å > =:m ` ÈFJE÷ 1L ?,P V-\$ ÖF #G" ² •#G xEœE-&é 4</p> <p>Aî#B"d çM.L} H Ú í Ä</p> | <p>K5&1 "D"ë*6 1>ð 3>»L" H + ü.á# 7a.›Aî í x İ" Y+X</p> <p>1, Ø ^ ! 1>ð j à ÂNp>ð5ž ¼+ ß- #- x Ò d x İ"EÄ</p> <p>F1G÷+X 1L ,P VC ú ÈEœE-&éAî çM.L} HAî í Ä</p> | ¼ @ |
| 6 | <p>Š - * f İ(TM, Ö ´ 45ž Ä0 ± + "r.(.#, '5, 8 Y+XFD ´ ÈZ7- Y</p> <p>+X, .(.#?± ú &F F1 ` F9.(.# jF > 45ž ÄU I 9É Ö z – È?ð È, ´</p> <p>İ IF > . (# j *Aî ¼.(# 6 ^ œ J È .(# jM04ÿ 9CtCX ... }F > AîAÑ</p> <p>¼ í x?± ð jF :U O, '1Ñ*6 È ULb.(# •\$³ • Ä.(#8 'ó ¼)+O 1, ´</p> <p>.d • x.(# j = Ñ O% > È?± Î í £L È! Š -L j >, +O 1 ' = ¼1Ñ</p> <p>*6 œ Ä</p> | <p>" ¼ @.(# jAîAÑ È .(• " * @ Ä</p> | ¼ @ |
| 7 | <p>9 xLb93)ß ³NpL™ Äf È0± » u)ß ³NpL™Lb93 ¼ Ä UN´ x ÈÈ &</p> <p>4ð4÷%D4ð È *0û > ` é o ì, ´ Ä UN´ x6,, Ø j f Ä</p> | <p>" f È Ä UN´ x !F > 7 x Ä</p> | ¼ @ |
| 8 | <p>U l:m ÎÉ Ö z – È *, ´ 4N©)ß)1† Ú í Èž 4N©" (TMÈî</p> <p>7 Â n È !V 8 D 2)ß p ;Eî !4ÿ A µ Ñ h, ´ kGÿ x f 7 7 Ö</p> <p>SO₂19.54t/aÄ' H 6.18t/aÄ" ^"W F(TM15.96t/aÄ</p> | <p>4" (TM Â nGÿ% Că kGÿ x f 7 7 Ä</p> | ¼ @ |
| 9 | <p>Ð j í O,)ß ³- *6 ÄN©- í 7 • & Äí 8 < ¼ 0;- *6</p> <p>7 • & j Ä >.ž)ß 6 CS ¼CS + Èž É Ö z – È?ð È, ´ 4N©+O 1 ¼</p> <p>)ß)1† Ú í:m Î ` } Ä</p> | <p>"./ X M!•AîAÑLf!âF 0!•4ð F ¶)ß ³ Ö Ú í È X)ß</p> <p>1÷1]:m Î ¶Lb"ë+O 1.d • ¼)ß ³" , ´ 4N© Ú í ú Å</p> <p>Ct Ä ^ j?0û K *Aî 0;N©- 1Ñ*6 9L€ œ (F > ¶)ß ³-</p> <p>*6 œ È ! A £R± j)ß p Ô ¶)ß ³- *6 Ö z Ä X í</p> <p>7 • & Äí 8 < ¼ 0;- *6 7 • & j >.ž ¶)ß 'ln ¼</p> <p>CS + Ä</p> | ¼ @ |

5 +O 1)ß³ j ýB3

5.1 +O 1)à(æB3

5.1.1+O 13+5 2« »

i žF• O j ý@ À ¼ Î`B3 ÈAô 'jk?± 9 3/ý+O 13+5 2« » Ä

Ì J+O 13+5 Ö !5 ´ ¼F >| = p 08\+O 13+5 ,´ È žF} ?ô » È ø `n J Ä

4ý#~ Ä° _ 3P = Ý F,´ j ý È 6< ø n: ‡ j [¼ k?± µG B3 x ¼ £>´ j f,´ 8´ f

+O 13+5 ÄF Gü,´ Ì J+O 13+5 j/ý = J È k?± Ì OE(TM/ý2« 9)¹2£ ÄBg € ÄBv2« Ä9)TÖ Ä

OBv1y Ä Á ‡(æ " 3 X"d6Ö´ &E³ -, "IBg £5C ` V Ä

9y İ Ä` Å+O 13+5 Ö 9y \=(TM Ä 9 & !+O ?&| X z&| X j k Å j+O(TM5Ô:m p

´ @,´+O 13+5 Ä Wlv W"D IE³ j ÈL}"dGÿE³ A È6< D F u ÖE³ W Ä:è GÿCµE÷L}"d

Gÿ È Ü Ä U "L}"dGÿ00 A ÈNp"É W È ÐFO,´ ø ! Ä9y \=(TM 9,-5º9y Ä:ï2« Ä\ " ?J, Ä

.á. 1y È ú00+¿ Ä. ?,´&| X K Ä \j9y` j ~?¶- Ö9y` È?¶- Ö j 5% 20%´

Yf9y` È9y`"d 65j • È9y>Û00+¿ È(— J Y+X´ &E³ Ä

Ç`+O 13+5 Ö k?± j 9 Ç` Ä&| X Ç` Ä+¿ Ç` È~G j ê Ç È Yf Ç * \ñ

•¶ m È Ç 61° ... Ä

5.1.2 O å<º)à(æ

1 Ä O å<º2« » 6 j ú 62«

i ž É £ ¼ B 6 - æ4x"d O#q aGý&éLb"è j,´ œ z Ê Ä"d YG [2006]1\ 2 ´ Å ÈN©-

j Ž ¼ - æ4x"d O#q aGý&é"è*6 j Ä

i ž É O å<º 62« 64x 7 ö Ê ÄSL190—2007ÅÈN©- j Ž ¼ O.# j j È j µ O

å<º Q éAè | j 1000t/km².a Ä O å<º j Ö 64x 7 ö?ñ>~ 5-1 Ä

>~ 5-1 O å<º j Ö 64x 7 ö>~

| 4x [| £ w å<º Q [t/ Äkm².a Å] | £ w#q a È Ö Ä mm/aÅ |
|-------|-------------------------|------------------------|
| Þ Ö | Ø200 È Ø500 È Ø1000 | Ø0.15 È Ø0.37 È Ø0.74 |
| E« Ö | 200 È 500 È 1000 2500 | 0.15 È 0.37 È 0.74 1.9 |
|] Ö | 2500 5000 | 1.9 3.7 |
| j Ö | 5000 8000 | 3.7 5.9 |
| ± j Ö | 8000 15000 | 5.9 11.1 |
| —&ø | Ú15000 | Ú11.1 |

2 Å O å<°)à(æ

B3 j"d O#q a)à(æF• O@ À T Ý5 ì?ñ>~ 5-2 Å

>~ 5-2 Aô 'j O å<°)à(æ

| ¿ ' | O å<° j Ö | M'O Äkm² Å | •Aô 'j Ä % Å |
|------|-----------|------------|--------------|
| 1 | MŽ å<° ` | 0.4571 | 6.40 |
| 2 | E« Ö å<° | 3.0148 | 42.19 |
| 3 |]Ö å<° | 3.6747 | 51.42 |
| 8 AÑ | | 26.0524 | 100.000 |

-; * ÈAô 'j k?± O å<°2« » jE« Ö -]Ö å<° È O å<° Q 1000-5000t/Äkm².a ÄÄ '6E `d<°E³ j > n È 9 'M'M'<° Ä4ö"İ Ä#u"İ å<° ¼S (w(æ å<° Ä ±Lu > ± µ"D I F —&ø ÈWNp ÄÉ H äNÁ4q +O È~ ± O å<°E÷0; w ,#kCó ÈÜ U jNp<° Ä •<° j- O Ä \j O CX `E³2Ç È5 ´® " È Ä# ?"d O 1, 'Lb Ô Ä

5.1.3 O ` Y+X)à(æ

i ž É+O 1)ß³(æ åAô ' ° _?ø93 ÄB >| Å ÈÄHJ/T192-2006ÄÈ \j O ` Y+X 6 j Ä/ý O ` Y+X2« » Ä O ` Y+X ö å?ñ>~ 5-3 Å

>~ 5-3 B3 j O ` Y+X)à(æ5 AÑ>~

| ¿ ' | +X `2« » | M'O Äkm² Å | •Aô 'j Ä % Å |
|-----|----------|------------|--------------|
| 1 | 6E ` | 3.1747 | 44.42 |
| 2 | •µ+X ` | 0.2193 | 3.07 |
| 3 | ÔFJ+X ` | 0.2255 | 3.16 |
| 4 | ./+X ` | 0.0123 | 0.17 |
| 5 | 9y ` | 0.4816 | 6.74 |
| 6 | Ç ` | 3.0148 | 42.19 |
| 7 | "d | 0.0184 | 0.26 |
| 8AÑ | | 7.1466 | 100.00 |

5.1.4+O 1 j B

5.1.4.1 £R± j+O 1 İ7- j B

i ž £R± j+O 1 İ7- j B . È \N©- }¾ 3]‡G "d O 1+O 1 ' =+O 1 İ7- È j È § f?ñ . 5-1 Å

5.1.4.2 £R± j+O 14ÿ#~ j B

i ž É £R± j+O 14ÿ#~ j B Ê È £R± j j 6 j 4 Z 0 j È 11 Z+O 14ÿ#~ Ê j ÄN©
- j} ¾Gý&é 0 j], " L ‡G " &Ý J * ` ú! x J ...+O 14ÿ#~ j " Ä £R± j+O
1 Ī7- j B .?ñ. 5-2 Ä

£R± j+O 1 Ī7- j B ú+O 14ÿ#~ j B] ")"/ 0G÷ 7-FP @,')ß³ j ý * ¶
Ô?±"r È !Q 0; " X!" *.p : j F 4N© Ô Ú í È "/ 0G÷) f `+O 1)ß³, j
ýL} ` 0 ~ ÈN©-, ' *Aî1V 8 £R± j+O 1 j B, ' ?±"r Ä

5.2 í O+O 1 j ýB3 ú)ß³ Ô Ú í 9 x W

5.2.1 í O+O 1 j ý ú Ú íB3

\N©- • w Y+X Ī9 0; • È = à î • È = •+X ì+ Ä i ž- *6 Ö z µ é ú
)à jB3 È 4 j ` • M'0 >)ßAô 1 08\$ Ä

< & ÈB3 LflâD? J j ` F ~Eé8 'f)ß³)à(æ È Z)à! `N©- í j ý È
í Lflâ í 93 \$ U l x f X 4 j ` 93 \$ µ µ È d & • Ä

*Aî O./ Å J j ` Ä 4/ý C+X j ` WM'0 £ ¢ F 4*6 È - Ī9 >~5 'F • `d • Ä
)+O 1)ß³, ' = Y j ý k?± f)à X"d O#q a éM' Ä*Aî ... }J,) :F L NÈ X í]G÷
¶ ; Ú í Ö

Ä1 Ä4ÿB3 È í] Ð j 1Ñ*6 È 4/ý í #k Ø U l x f X í j µ È y A.d •
Ī9, ` >~ O Ä

Ä2 Å./ é) í E÷0;] x+O, ' AGÿ 3\$S È ~G +X ¾ j ` £ ¢ È)à jB3 Lflâ È Z
)à j ` µ 9 3 O 3\$S 6 ^ x *Aî O È F .(.# > Å ; Ä

Ä3 Å) ¾ J j ` í j F >| ¶ £ ¢ È i ž j ` Ī7- = <F >| ¶.œ F ¼5/ F Ä

5.2.2 J j `+O 1 j ýB3

B 0; X í & U l B Ê í j ÈÑ 9L¿ ? ™ W í 93 \$ È x f X J j ` 93 \$
µ x í E÷0;] X = j ý >~ #q! " h Â"ô, ' & ; mGÿ y A) O ` , ' Ø È 9 x x f
¶ í O, "d O#q a Ä

í Lflâ > O È./ é) J j ` F >|.œ F È 0; X J j ` ~ \$ 0 F `!á í ž ` ĩ
' & * ¶#v.<# Q É ¼ ç O Ô ' Ä Ä"d"Ī1y È 9 x `C\$ ` ¶Eé 'Lb Ô ÄLb#Z Ä#í, '
œ+X ÈLb!' ¶ j ` % ' Ä | é Ä < &) j ` F >| ¶ 0 È, '5/ F È i ž j j ` '(© ± È5
8 4/ý+O xAî í(©&é È X Í œ j T x/ý = x y Ä5/2! Ä9y š1y Ä"/ J j `+O 1 j ý
B3 5 ì È?ñ>~ 5-4 Ä

>~ 5-4 Jj`+O 1B3 5 ð>~

| | |
|---------|---|
| B3 µ é | Jj` |
| •` õ á | Y+X Ĩ 7 w"/.k Å Jj` œ jGý4ô >./ Å Jj` È k•`M'O >)ßAôLflâ-(< Ä |
| d &•` | X *AîE÷0;] È í 93 \$ UI x f X j`93 \$ µ È = à Î d &•` x 0; ¼" > È í
j "4ÿ ~G ' = !F > ¶ £ ¢ Ä.œ F F5/ F Ä |
| ØM'O | ØM'O k?±jjjµ È Z)²jFO`FP @ Ø Ä |
| =(™ Ú í | j` " ~G .œ F Ä5/ F È ?(Mb `>~ Ä |
| - } õ á | Jj`93 \$ µ *0ûC\$ à,´ è +O 13+5 È 0 Ê0; Ö : 9 x i´ ¶ Ĩ 9 Ÿ?ò È < & Ä
Gý²jj`#B"d Ä\$5 > #1 Ä5/ F « Ô Ä |

5.2.3 í O"d O 1 Î í õ á úLb"ëB3

í ž \N©-)ß³- *6 Ô z ¼)à j h Î È í E÷0;] È í ... }9'— B Ê,´ í j È
UI —>| Ä²j é CFP @ "d O#q a,´ Ô´ j ÈG÷+X#v.<.# Ô´1y Ô"d O#q a é ? x
X 9:m ,´ j *#v.<.# Q É x j j Eé"i úFfD T xAî Ä"d\$P Ä

\N©- "d O#q aLb"ë Ú í k?± 9Eé '#v.<.# Q O É Ä j` úFfD .œ F Ä =>Û5/ F Ä
Ä"d\$P1y Ú í È% Cã)ßAô]"d O 1-(£?±"r Ä

5.2.4 "d O 1 é x:m Î õ áB3

2012 ¢ 11 8 23 È ¿? -1"d Y µ {"d - [2012]1118'É £ ¾ ¿? D £R± j
~5¾•7 w" J 9L€ œ (./ Å - !Gý4ô ¢ 8N©- úG} ‡F9 ""² 0;"d O 1 é x,´ ©
= ÈÈ © öN©- "d O 1 é x Ä"d O#q aLb"ë Ú í:m Î õ áB ?ñ>~ 5-5 Ä

>~ 5-5 "d O 1 Ú í,´m Î õ á

| "d O#q aLb"ë j |)ßAôLflâ?±"rLb"ë Ú í | ÎLu:m Î õ á |
|-----------------|---|---|
| Jj` | `M'.œ F Ä5/ F ÄEé 'Lb Ô Ä
* Ä"d3+5 1y | Jj` " ~G .œ F Ä5/ F È ?(Mb `>~ x
j` µ 0 F 'M'Aî5ž ¶ ç O Ô´ È j`
Eé5H ú j` µFfD T xAî5ž ¶ Ä"d\$P Ä |
| NO-
*Aî
j | .(# j
Eé 'Lb Ô Ä Ä"d#â#N Ä _ Î Ä
5/ F Ä = Ö1y | " * @ .(•x?¶ O 6.(Ä |
| Ĩ 3 Jj` | £ ¢ Ä5/ F1y | Ĩ 7 w"/.Ÿ Å j` ú ß œ Ý ĩL¶"/j
`" £ ¢ È J Z' = x Ĩ Jj` ‡M'.(
.# j "¶¶ O"ë*6 Ä |
| F EÄfD | D M' * F Ä =(™ ú#v.<.# Ô
' Ä *FfD Ä"d3+5 | 4 j` F ÖFfD w j.2.#D M' x.(# jFf
D J Z *Aî x 0 F 'M' 4Aî#v.<.# Ô´ Ä |
| -\$ Ô | Jj`F 5H
£ ¢ Ä5/ FLÄ/ë Ç V5/ F | í > £ ¢ ÄÄî5ž5/ F V |
| i ý | .(# jF 5H
5/ F ÄEé 'Lb Ô | .(# j } ¾"İBg µ È T x 6 3 9& K Ä |
| j | d & í j`
£ ¢ Ä?¶ O ÄF +` Ä5/ F | í j` UI x f X j`93 \$ µ |

| "d O#q aLb"ë j | |)ßAôLfl!â?±"rLb"ë Ú í | ÎLu:m Î õ â |
|----------------|------|--------------------------------|-------------------------------|
| ¡³ | >~ , | L§>ò5M u › Ã' = =>Û F =
Ö1y | L§>ò5M u › 4*6 Ã' = =>Û F = Ö |

5.2.5 FfD +O 1 ¡ ýB3

\./ Jj` } ¾N #x4iD L È = à Î j FFfD Ä

5.3 F >| O+O 1 ¡ ýB3 ú)ß³ Ô Ú í 9 x W

5.3.1 OÆG÷ j Ä Ĩ 9G÷0ª j+O 1 ¡ ýB3

1 ÄOÆG÷ j+O 1 ¡ ý ú Ú íB3

AîAÑ 6 Å+` µ kG÷" r 6 j : Ä ; T4ô È :4ô" 4 "" r È ;4ô" 9⁻¹ Ä9⁻² Ä11 ' "" r Ä4" r8 :6< ; 0G÷ È 0G÷Nª ¿ :4 9⁻¹ 9⁻² 11 "" r ÄOÆG÷ j j 4 "" r 0G÷ j È OÆM' 35ž X 9 ' W ' ‡ x È n ÌK- ñ 0G÷ È = Ñ ¢L€ 3.4aÄ

OÆG÷ j- } "G÷ ¼ È } ¾ Å+`? GG ÈM'0 4Ö 0.24 km² È O `2« » * \ j Ç ` Ä9y ` Ä Ç ` k?± j ? & ~ Ç È9y ` k?± j :i2«9y K Ä,®GüOÉ9y È9y>ÛE³00+¿ Ä i žB3 È ¢ 8 0;OÆG÷ j93 \$ µÑ 9 • ´ Ä./ Å)à 4 ¾ M O 0G÷Lfl!à È 4 "" r 0G÷ J Z)àE³ > n, |L§ ú>ò5M)àB' ÈOÆG÷ j µ+O 1)ß³ Z ` > n ¡ ý Ä

2 Ä Ĩ 9G÷0ª j+O 1)ß³ ¡ ýB3

+a ¾ ¢ 8 }"/. 0G÷ È 4 "" r X Å+`? ‡ Ä L G j È 9 "" r X Å+` jG Ä L G j 9 AGÿ, 'G÷0ª j Ä Ĩ 9G÷0ª j Ž ¾ HL¥ ` V È `> |L§,ö ` = > n ÈG÷" |L§ • lñ k?±>~)à j `>~>ò5M Ä4ÿB3 È ¢ 8 } È X Å+` jG .)à 9 ' >ò5M ÈK- Ö X 10m-20m {L\$ È>ò5M í Ö5 10cmÄ4ÿ)à jB3 È ./é ") |L§ j>ò5MF >| ¶>~ O •/ë Ä u › `>ò5M Ä~ O ›, › u"ë*6 Ä ¡ ý9y ` j 8 'f' = ¶ =>Û È ¡ ý6E ` j Z ¡ ý6E OÈ Ä

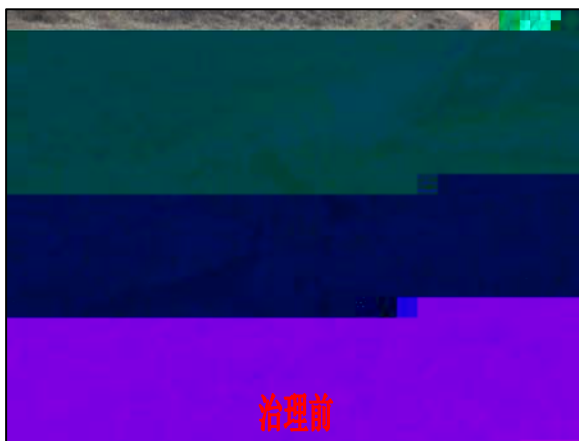

治理前

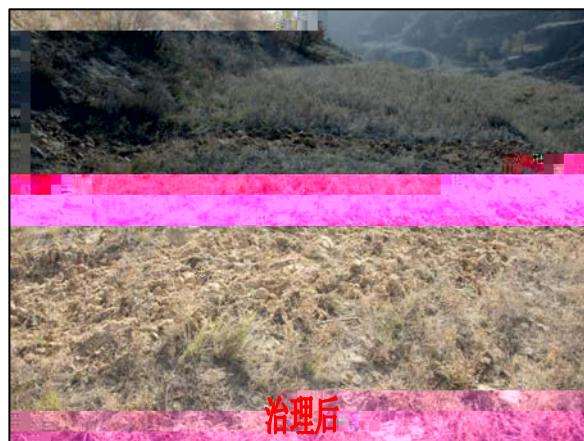

治理后

3 Ä" !+‰Aî õ áB3

i žB3 È Å+`93 \$ µ 9 \./ J j` È Å+`Eé+| 9 ß æ Ý Ä ;M'Q T Z • ´ È"Ñ
9 +O • ´ o {>ò5M1y Ä 0 é x k?±j./ Å 4 J j` Ä Å+`Eé+| ÄG÷0ª j1y 9'— M
Aî?±"r+‰Aî" ! Ä

)ßAôOÆG÷ j`>~ |LŞN'#{?ñ . 5-4È p .] -; * È X+‰Aî 1" !,´ õ á ; È
¬ !Gý4ô 0;´ 0G÷ = J) J j` * Ä ´ Å1•(™ x+O W,´G÷ Ø j ý Ä

5.3.2.(# j`+O 1 j ýB3

1 Ä ± 8 }.(# 6 nB3

7 w"/ J j`)à 9G 6.(# 6 n ¼ J j` †M',´9,"İ È • `M'0 4Ö 240m² È
6 ^Gý4Ö 1.5 7 X È)ßAô &?±"r *Aî ... } X Å x } 6B G 6.(#F 8# àF9.(#"İ 9?±"r
6 n È !)B 9,"İG÷ £ ± Ä?¶ O Ä5/ F1y Ú í È ¼ @+O 1 ' = È >./ Å 0 <P¼ f Ä İ
.(# 6 n õ á² ; Ö



2015 ± 5 8 È./ é 0 ú) İ 6 ^.(#F >|?¶ O"ë *6 Ä- } È " ~G ?¶ O » İ È
J ZF >|5/ F1y ' = œ Ä)à(æ² ; Ö



2 Ä ± 8 > F9.(# jB3

.(# j } ¼ J j` LM',´8 'f9,"İ µ È `B¼ Ž ¼Tô O HL¥ `!à È = •+X * \ İ
+` Ä"İ µTô O?¶- È=>Û00 A Ä.(# j L?`C A È?`Q L ~ È † G T x jE³L',´ j ´ È

- `M'0 4Ö 9.86haÈ'w"dM'0 4Ö16.2haÈ'K4Ö 5202£ È í4Ö 80-2002£ È\$!4Ö20 2£ Ä
 2016 ¢ È./ é ^-(£ ... }F >| ¶.(.# j, 'AîAÑ Ã í œ È " * @ .(• È
 .(# j "F >| 6.(Ã?¶ O1y È J Z *Aî Z Â"d"ï Ã#, È"•1y Ä



5.3.3 Ì 3 j`+O 1 ' =B3

- !Gý4ô > È \N©- M0F >|+O 1 ' =, 'j` k?± 9 Ì ìL¶"/ J j` Ã Ì 7 w
 "/ ÿ Å j` Äi ž)à j È } Å1, "4ÿ 9?±"r 1L &è!ñ È v j` µ 9G 6 *1•(™
 J Z öL" È./ é `B* X 2017 ¢ 7 8 } ¼ @+O 1 ' = œ Ä

5.4 +O 1 j ýB3 5 Aê ú ¢ i *Aþ

)à jB3 5 ì>~ > Ö - } 0G÷ j Z)à |L§ ú>ò5M)àB' È Z)/ Å J j` ú Å+`
 Eé+| x+O j ý x J j` } 5ž Ã • `M'0 >)ßAô * \ 08\$ È ² j.œ F Ã5/ F œE³ - x
 j µFfD .œ F x ¢ 8 }.(# 6 ^ j " * \?¶ O"ë*6 x Ì 3 j` Å1, £L x 9'— M!•Aî
 AÑ ¼N©- "d O 1 é x, '?±"r È j` 3Aî ¶ Â"d"ï Ãç O Ô '1y È'd Aî íE³ j ¼ ' Ä
 *Aþ Ö ¼ @ ¢ 8 }.(# 6 ^ j 5/ F œ x *Aî.(# j Z"d"ï Ã#, È"•1y 0; x ¼
 @ Ì 3 j`+O 1 ' ="ë*6 œ Ä

6 ` ;"d)ß³ j ýB3

6.1 ` ;"d)ß³ à(æB3

£ D./ j _ i?L}"dGÿE³ A, ' ¢ ! ` j { 0 È 1957-1984 ¢ J ¢ £ w ¢L}"dGÿ j
 433mmÈ ¢ ! 7 Q Eî 3.46Ä \ j j Tô O HL¥ j È ` ' á<° 7 ¢ j&ø È"İBg 6â È-()
 7 ¢\$! Ö 50É70mÄTô O r, ' ÅG È J j : à5 \$†-(4Ò8¢2È O"10 È 9 0 ÊLÄ"d OE+X È
 j ý W"DL}"d, '\$G • Ä"İBg J 7 ¢ `.#- €4ô È 9 Â"ô ` ;"d, ' OE+X Ä8Ö €"İ6ü ÌE ¢
 G Tô O r, ' È * Ù û;ÿ#u È>òLÉ 6â È Ö W"DL}"d •\$G>•5 ' &E³ - Ä
 \ j } ¾/Ž d Ù\$æ"ù •& Ù\$æ ` ;"d, ' 3Gü"ã j ' #q V Äõ"d"İ j ' #q V >Pœ £
 "ãE³ a ' #q V È"3+ * Å, ' •L!3+& Ù ` r Ù\$æ 6â È ü"d W j Ä

2012 ¢ 10 8 10 -12 È./ Å)ßAôLfl!âF 5 3 Y) ;M'Q "d Å ú \."/d ÅF >|
 ¶- #{ È i žAô '5 ì5 AÑ È X p- #{, ' ` ;"d Å] È 4"d Å 4N© 7 7 wEî ` È ` ;"d
 CXGÿ 7 ö ÆGB/14848-93Å] 2«"d 7 ö ÈB\$ > f ` ` ;"dCXGÿE³ - Ä

6.2 í O ` ;"d)ß³ j ýB3 ú)ß³ Ô Ú í 9 x W

\N©- í O) ` ;"d, ' j ý j Å ' ÈF E÷0;] J 0G 6 ["d r Èp6<) ` ;"d
 FP @ j ý Ä\!Q 0; Y+X İ 7 w"/. k Å J j ` OE j Gy4ô >./ Å J j ` È à * k İ
 Å Ä Ÿ ì Å È Y+X İ 7 w" J k0û Å Š j Gy4ô > C+X Np Å Ä
 4ÿB3 È \N©- X Å1, *AîE÷0;] È ú &) 0, ' ["d r F >| 1 e È 1 e & -+X, '
 _LÄ"d W7- H8Ÿ D" W ?, ' Q 7 "d# 1y € É x Å1, ÈF E÷0; x+O AGÿ Å ;#¼"d w8#
 `M"1#ð >+X ¾L} H È Z))ß³FP @ j ý Ä

6.3 F >| O ` ;"d)ß³ j ýB3 ú)ß³ Ô Ú í 9 x W

\N©-) ` ;"d, ' j ý 6 j+O x İ"d) ` ;"dFP @ " ¼"/. Å ; 0G÷) ` ; [
 "d rFP @.d • T/ý é ? Ä

6.3.1"/. 0G÷) ` ;"d, ' j ý é ?

"/. 0G÷) ` ;"d, ' j ý 6 j" İ"d Å n) ` ;"d"dCXFP @ " j ý ¼./ Å"d+ç
 Å) ` ;"d }FP @ ;L} j ý T/ý é ? Ä
 1 Ä"/. Å"d) ` ;"d"dCX, " j ý 6 Ä
 \"/. 7-) ` ;"dCX x+O j ý, " \$À 9+O#k""d ¼./ Å"d Äl" h+O x & È / Å
 "d4ÿ 4*6 > ~G +X È+O#k""d4ÿ 4*6 > ~G +X ÄF /ý õ á ; È"/. İ)à" İ"d 4*6

>M& Â n È = J) ` ;"dFP @ " i ý Ä

` ;"dCX, %œ X 16ñ _ "" / " I" d X » u õ å ;, 'Q #f Ö Â n Ä !" È Ð j1Ñ*6 È

U l x f Â "" dCX _ Ô ` ;"d, 'Gý?±)ß8² Ä "" / Å x > È õN« 9'—)ß ³1Ñ*6, ' 9 £?ô

1 f Ö È È O ðP¼ "" d 4*6Aî 7 úAî í, ' ¼ -) . È Añ "" d 4*61 !" hF >| Ä

2 Ä / Å "d+¿ Ä) ` ;"d" d }, ' ;L} i ý 6 Ä

XG÷ "" E÷0;] È+a ¾ / Å "d, ' +¿ Ä È J) ` ;"d }FP @ ;L} i ý È ' @ 0G÷ "d £

j * ö, ' ` ;"d }L}:mM' È F 6< ' @ G÷ j j } ó È ["d r i ý z ' j z ' ,L}:m%? Ç Ä

§ f ` \ "" / 0G÷ È+a ¾ "" / 0G÷ "" r } ¾ * Û >òLÉ ["d r µ È "" / 0G÷ E÷0;], / Å "d

+¿ Ä - \$ Ô i ý >òLÉ ["d r Ä 6<+a ¾ "" / 0G÷ > J XN! - Û r ' @ 0 È Q Ö, ' Â:m V Ä >ò

LÉ V ¼ 5C ' ;"¹ V " 9 V " È X !, FJ œ +X ; 7-) { : ["d r < gFP @ +¿ Ä i ý Ä

+a ¾ / Å 0G÷) ` ;"d" d } Ä "dCX, ' i ý _ 0 ZK - O, ' E÷0; È P¼ fB3 OL\$ È J Z

n)à * • ÄB3 Ô z k?± û4ý) ` ;"d, ' i ý 6 Ä ú)ß Ú í Ä

6.3.2) :?¶ ["d r, ' i ý B3 6 Ä

" r 0G÷ > È | x+O, ' , "d >òLÉ VQ Ö# ú ` ¶ ¼ 3+ ;5 ;#- €4ô Û r]G È

i ý, ["d r k?± _ ;#- €4ô Ä i ?-4ô Ä Z İ 4ô.2 Û >òLÉ ["d r È) :| ["d

r l"Ñ 9-\$ Ô i ý Ä

<-f 0 W , "d >òLÉ VQ Ö = J-\$ Ô , FJ1\ 3+ ® " Û 2« „LÉ ["d r ¼ ¼ 3+ :.#

- €4ô.2 Û >òLÉ ["d r È v _ ` > ^ X İ +O >òLÉ È ú Å+ ` µ ^ X Ý r Ä 5 !" Ý r Ä

úL§:m ! È ½65 "" rG÷ 0ª > ' @, ' ;"¹ V 7- JFP @ ` M' |L§ È |L§ jEé5H 7- 6â

>ò5M | i ý ` ` ~ È FJE÷F È >ò5M È 1\ 3+ ® " Û 2« „LÉ ["d r 9 7->Û _ FJ È | 04ø

` i ý Ä

" / 0G÷) ;#- €4ô Ä i ?-4ô Ä Z İ 4ô.2 Û >òLÉ ["d r .d • UGý È 1\ 3+ ® " Û

2« „LÉ ["d r ¼ ¼ 3+ :.#- €4ô.2 Û >òLÉ ["d r • J ` E³ W0; Ö, ' i ý Ä

4ÿN'#{ È 7 w "" / 0G÷) ¼ 3+.¾ • Û >òLÉ ["d r, ' i ý E³ W Ä

- } È \ / 0G÷ 9 "" r È) :?¶ ["d r, ' i ý jFP @ / Å #¼ "d È / Å #¼ "d 4ÿ Å ;

"d # % w8# ` M' / Å "d 4*61 F >| 4*6 È 4ÿ 4*6Eî 7 > ~ G +X È = F Ä È J Z) :?¶

["d r x+O i ý Ä

6.3.3) ; ? ["d r, ' i ý B3

Å+ ` µ • & "d } 7Q j 1060.00mÈ 11 "" r Å - 0 ~ 7Q 1100mÈ F Q • & Û

\$æ>òLÉ È Å+` µ 4" r 0G÷) •& Ù\$æ"d * \ ¡ ý Ä

Å+` µ)à 5 !" Ý r È 2 ' :m E³ W, ' Ý r Ä ;M'Q Ý r } ¾ Å+` ‡G Èm 10
É15m È Å+` µ & hK- Ö 1270m x ß æ Ý Ý r } ¾ Å+` ?-G È:m 30 É40m È Å+` µ
& hK- Ö520m Å w } ¾ Å+` Eé5H È) Å+`" r 0G÷ ¡ ý = W Ä" . / 0G÷ " j k?± W
Ý r + %A 50m" ! È ¡ ³ Ý r + %A î 30m" ! Ä +O x] 0 Ê?± Š 1 "N'#{N' Ö È9 È ò (Jë)
Ò È x Ò > È È x" è >G÷", 'Lb" è"d İ İ ÈF- } +OF?"d È Š ` 1 ~+O x Ä

6.3.4)/Ž d"ù Ù\$æ ` ;"d ¡ ýB3

\N©- Å+` } ¾/Ž d"ù 08\ Ô j ÈD /è"ù Gy&é Ô j 0F 4Ö j 9.8km È=
XGý&é Ô j 93 \$ µ Ä

Ä1 Å" . / 0G÷)/Ž d"ù >•5 , ' ¡ ý
/Ž d"ù , ' k?±>•5 FD ' j"ù µ Á Ç — £R± A Ì T6, WM'0 \$æ Ù j W"DL}"d
•\$G>•5 È ` ;"d •\$À j& Ù?(Mb j\$À\$À = Ý, ' Ö W"DL}"d>•5 Ä i ž ` CX Ö z ú"d
· CX . È 7 w" . / Å+` 93 \$ µ ` >~G j1\ 3+Tô O?¶- ` r È * Ù *Mb È !" Å
+` 0G÷) ¾ \$æ Ù>•5 j, ' ¡ ýMŽ h ? È < &)/Ž d"ù , ' >•5 ¡ ýMŽ h ? Ä

Ä2 Å" . / 0G÷)/Ž d"ù ' #q, ' ¡ ý
/Ž d"ù , ' Ù\$æ"d ' #q k?± _FJE÷"ù •& "d, "d È ' Ö Î)à, ' Ä•& "d ["d r }
¾"3+ ` r ;G È Ž ¾"3+ ` r ; ? ["d r Ä+a ¾" & Ý 0G÷)"3+ ; ? ["d r * \ ¡
ý È !" = JFP @ à, ' •& "d Ä"ô&é È • = J) •& "d, "d È ' Ö +O ¡ ý È < & = J
)/Ž d"ù , ' #q x+O ¡ ý Ä

Ä3 Å" . / 0G÷)/Ž d"ù Ä"ô, ' ¡ ý
+a ¾ \./" & Ý 0G÷ = J x+O à, /Ž d"ù Ä"ô&é È = J)/Ž d"ù ' #q x+O ¡ ý È
F 6< = J)"ù Ä"ôFD ' ú Ä"ô&é, "ù#qGÿ x+O = Y ¡ ý È !" \ Å+` 0G÷) ¾/Ž d"ù
` ;"d, ' Ä"ô = J x+O ¡ ý Ä
" . / F > | J Z))/Ž d"ù , "ù#qGÿ x+O ¡ ý Ä

6.3.5) ;M'Q 'Kw"d\$À ` ¡ ýB3

;M'Q "d\$À Ä Å\$! 507m È"d } 158m È p ["d r j •& Ù\$æ%œ"d Ä ;M'Q "d
\$À Ä ú ! 04x Ô j = X \N©- Å+` 93 \$ µ È = X ` ;"dB3 93 \$ µ Ä
)BAô5 AêAÔ j È 7 w" . /" r 0G÷) ;M'Q "d\$À ` "dGÿ Ä"dCX w ¡ ý ÄÿB3 È
;M'Q •"d Ä- } È"d!" h Ä

6.3.6"/ OG÷) u"AOž+X"d\$Ä,´ j ý 6 Ä

)BAô5 Aê Ö ` ;"dB3 93 \$ µ 9 21 Z • ´ ÈAô '93 \$ µ 9 ß æ Ý • Ä ;M'Q • Ä
 C¥ æ0Á •1y3 Z • ´ È ß æ Ý •+X"d+a 7 w"/."d Ä È ÈC¥ æ0Á • Ä ;M'Q •+X"d+a
 ;M'Q •"d Ä È Ä ;M'Q •"d Ä Å\$! 510mÈ 7 w"/."d Ä Å\$! 580mÈ w 8 •& Ù
 \$æ ["d r x Å+` µ •& "d } 7Q j 1060.00mÈ11#" r Å - 0 ~ 7Q 1100mÈF Q •&
 Ù\$æ>òLÉ"d È = ^ X V » 0G÷ È \ 0;"/.G÷ È = J)Aô '93 \$ µ u"A+X"d x+O j ý Ä

6.4 ` ;"d- #{ ú5 Ì 6 Ä

1 Ä- #{ 3&é ú &L\$

./ é ¾ 2014 ± 12 8 ^ D 2)ß³- #{1 ` ;"d- #{ È #(&é }F9+X !] \."/d

Ä ú ;M'Q "d Ä Ä ` ;"d- #{&é } .B ?ñ . 6-1 Ä

2 Ä- #{N©- ú- #{?±"r

>~ 6-1 ` ;"d- #{ 3&é Ä- #{N©- ú- #{NÁ!Q

| ¿' | &é } 35ž | - #{N©- | - #{NÁ!Q | - #{?±"r |
|----|----------|---|---|---|
| 1# | 7 w"/. | pH Ä k.œ Ö Ä"X" ^ Ä. •G"- Ä
È. •G"- Ä. >G"- Ä"O F(™ Ä | F 5 - #{ 3
Y Èÿ YG÷ g | "d gG÷Lö Ä ^ 9 É)ß³- #{ °
_?ô93 ÈF > È 4N©- 6 Ä é# |
| 2# | ;M'Q • | .g ÄJñ ÄK` Ä"Ž Äk W6Ð9ú5Ô Ä
4ö9ük ÄQ K`G"- 7 È !
Aà ... Ä\$! Ä"d } Ä"d\$Y | !IQ È < &Aà
... Ä\$! Ä"d
} Ä"d\$Y Ä | G÷+X - æ 7 ö é# F - æ)ß
pÉ"d ¼ Ä"Ä- #{ 6 Ä é# È]
,5 0 6 Ä é# Ä |

3 ÄG÷ g ú 6 Ä é# ÖG÷ g Ä 6 Ä é# 9 9 £ 7 ö ¼- #{ ° _?ô93 —>| Ä

4 Ä- #{5 Ì úEî 7 ö á 6 6 Ä

` ;"d- #{5 Ì ú !Eî 7 ö á 6 ÄB ?ñ>~ 6-2 Ä

+a>~ 6-2 -; * È- #{ "d Ä ` ;"d- #{ € w1V 8 É ` ;"dCXGÿ 7 ö È

ÄGB/T14848-93Ä],´ 2« 7 ö Ä

5 Ä ` ;"dCXGÿ)" 6 Ä

./ Ä)BAôLfl!á È 4- #{ "d Ä"dCX 7 7 w7-Eî ` É ` ;"dCXGÿ 7 ö È ÄGB/T14848-93Ä

],´ 2« 7 ö?±"r Ä

6.5 ` ;"d)ß³ j ýB3 5 Aê ú ± i *AÞ

N©- ./ Ä"d 4*61 Ä+O#k""d 4*61 F >|! h È Ì"d 4*6 >~G +X È+O x OL\$ Z

+O""d F Ä » u È./ Ä+O x) ` ;"d"dCX Ä"dGÿ * \ Z x+O j ý Ä

*AÞ ÖXF :ULfl!á È./ é Ä) Ý>ò V ¼ Ý r ÄL\$:m !, F >| Ò È+O xE÷0;] à

)à,´ ÝD W ¾ 20m,´ Ý>ò V FL§:m ! ÈõN« 9"/. Å 0G÷?ô0;+%AîLb"d" ! È) à)à

,´L§:m ! ¼ ? Ý r È • Ä ú &G÷ Ð *G÷ È 'Ff Ð * Ú íLb!'0±"d » u +O Ä

m ¼ @.(# j 0; *Aî È7a.ª\$S 6 ^ j G÷+XLb\$G € É Ä) Å ; Å"d Ä+O#k""d

4*6Aî í Ð j1Ñ*6 È Añ!" hF >| ÈLb!' » u Å n x U | 9'— ` ;"d- #{AÑ B:m Î- #{

œ Ä

>~ 6-2 ` ;"d" dCX- #{5 Ì~ Ä ... } Ö mg/L ÄpH Ö Gy4â x4ö9ü k Ä k W6Ð9ü5Ô Ö Z/L) Å

7 `>~"d)ß³ j ýB3

7.1 `>~"d)ß³ à(æB3

£R±j` 4Tô"ã]\$h È#§"ã :\$h È<~ d j j T W"d3+,´ 6"d Ý È ?"w •Tô"ã È
 L"w ••ç"ã >C_ •#§"ã Ä
 D /ë \N©- 0F ,´`>~"d f j Å+` LM'Eé+| F 160m,´\$À €"ã Ä\$À €"ã \$À ¾ #)¹
 ï •€ Q • È4ÿ #)¹ ï Ä £R±j È X D p j"w ••ç"ã È³ µ ~K⁻ 133 œGü È#q M'O
 1068 £ é œGü È\$5"d#qGÿ.2m³/s È j "8² W"ã#q Ä
 \N©-)ßAô úP¼ f & w ZF >|`>~"d)à(æ- #{ Äi žP¼ fB3 È \N©- ï"d ~G 5,
 8 Y+X È = F Ä Ä

7.2 í O `>~"d)ß³ j ýB3 ú)ß³ Ô Ú í 9 x W

í E÷0; ï"d j ý k?±5 ÖG} É Äã#G í ï"d Äí ê ^ AGÿ,´+O#k""d ú
 í >O Å ; Ä n,´ Å ; ï"d Ä
 í ž \N©-)ß³- *6 Ö z ú ØB h Î È \N©- í)à jG÷ ,´ k?±,´ ï"dLb"ë Ú í
 ² ; Ö
 í Lflã `M' 0; ü É+X"d Äí j à\$5#G+X"d Äj µ j F#B"d Á H+X"d w 8
 d &"#ð"• È d &"#ð"•"d\$À k?± j Å ; Ä"d1y Ä
 í O Jj` Y+X ï 7 w"/. aM%oj` È+O#k#G%a > ï"d+X ¾ í j ~ \$ =
 >Û&|\$'+X"d ú#B"d Á H+X"d Ä
 í é i ž Y"D ô å ¼ í é x È f È. O,´ í é x È LdM Y"D mGÿ = ¹ Ä Ô
 F 0; í >|j È) j` 6 ^ (™ É Š -LbM ÄLbNp œ¹ Ä Ä
 J,) í O ""d x+OE÷0; =F 5 Ä Ä nGÿ"d Ä ï"d/ý2«E³ ... 01y(©&é È) í O ï
 "d ð j1 Ñ*6 ÈG÷ :F Ú í > È í O x+O,´ ï""d7- O +X È Z))ß³ FP @"" Ä

7.3 F >| O `>~"d)ß³ j ýB3 ú)ß³ Ô Ú í 9 x W

\N©- k?±"d"" \$À j./ Å Å ; Ä"d ¼+O#k""d È k?±"" (™ j COD ÄBOD5 ÄSS
 1y Ä
 \N©- ./ Å"d4ÿ 4*6Eî 7 > k?± +X ¾ Å ;#B"d È = F Ä x+O#k""d4ÿ 4*6Eî 7 >
 +X ¾5/ F ÄTô# &|#v1y È = F Ä Ä
 +O xF >| OL\$ È \./"d"" \$À Ä x+OGÿ ÄG÷ ,´"ë*6 Ú í Ä Ä n F Y+X ô å B ?ñ>~

7-1 Ä

>~ 7-1 "d" (™ ú" Lb"ë Ú í

| " \$Ä | x+OGÿ
(m³/d) | ÎLuG÷ é ? | Â nGÿ
(m³/d) | Â n F Y+X |
|---------|-----------------|--|-----------------|--|
| ./ Å"d | 170 | à *./ Å"d 4*61 È Ai 9 XCT-50 » ~8 Ø
F -N"1 ~ 0 È 4*67- È 50m³/h Ä | 0 | 4*6Ei 7 > +X ¾
Å ;#B"d È = F Å Ä |
| +O#k""d | 235 | à *+O#k""d 4*61 È SBR-15 » ¿ ©?"
"d 4*6>ô5ž T È 4*67- È 30m³/h Ä | 0 | 4*6Ei 7 >+X ¾5/ F
úTô# & #v1y È = F Å Ä |
| M OM "d | — | k Å J j ` * 400 m³ fLö"• | — | "1#ð > +X ¾L} H Ä5/ F |

7.3.1./ Å"dB3

0 Ä 4*6 8ª

G÷+XCT-50 » ~8 Ø F -N"1 ~ 0 œ j k?± 4*6Aî 7Ä 50m³/h ÄÈ Y+X Å ;"d
 ;' Å"d#% È-\$ Ô 6./ Å"d f ` M'N"1 ~ µ Ä+a8 Ø Ð9ÿAî 78 Ø Å Ð3ž r PACÈ/
 Å"d], Ü#ž(™4ÿQ x3ž ý Ä > ' @ W6<0c È, ..8áF •"1#ð j È"1#ð X Ì : È '
 '% •"1#ð j" '# Ç] È4ÿ# Ç ; é, ' Å# L0 Å •"# #f5Y"• È"# +a#% f •F9" 2#f
 5Y j 45ž ÄF9" 2#f5Y"• } ¾./ Å"d 4*61 GM' È T65-(Fë Ä/ Å"d 4*61 !ÿ Y œ 24h È
 4*67- È 1200t/dÄG÷+XB38² \$' "1#ð E÷% #," 4*6 8ª Ä

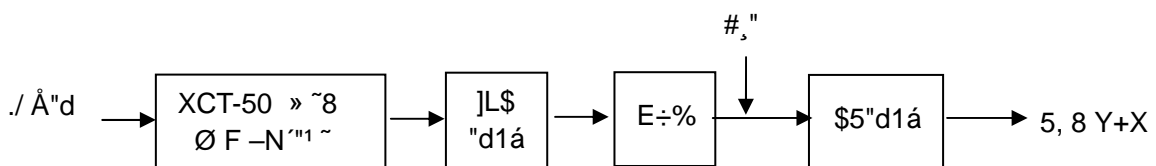

¼ Ä ""d 4*6Aî 7

>~ 7-2 Å;"d 4*6Aî 7

| ¿' | = 0 | ?ô l » ' | ... } | Gÿ | 7 # |
|----|---------------|--|-------|----|------------|
| 1 | Ï"d w#% | 100WQ100-25-11»
Q=100m³/h x H=25m x N=11.0kW | | 2 | :#ŠK~+c |
| 2 | Ð9ÿ>ô5ž | YTJY-1000 »/G} ‡ ¼ F AÑGÿ#% È0 W Ð
9ÿGÿ120L/h | ‡ | 1 | "•8ÿ\$Ä# , |
| 3 | 1ÑFf\$' 8 ~ | YX-150 »/DN150 | | 1 | "•8ÿ\$Ä# , |
| 4 | ~8 Ø F -N"1 ~ | XCT-50 »/Q=50m³/h/G} ‡ Ì1Ñ x+e Ø Å# L0
ú ý œ £ 1y È @ ‡ ÈCW | | 1 | "•8ÿ\$Ä# , |
| 5 | JL\$"d1á | V=15m³/ =K8JÖ ,>ô ? | | 1 | "•8ÿ\$Ä# , |

| ¿' | = 0 | ?ô l » ' | ... } | Gÿ | 7 # |
|----|----------------|--|-------|----|------------|
| 6 | JL\$ w#% | ISW80-100 » x
Q=50m³/h x H=12.5m x N=3.0kW | | 2 | :#ŞK~+c |
| 7 | Gý È ? L0E÷% ~ | FLG-II-50-1700 » /Q=50m³/h G} ‡ 6G}"d1á x
<© h1Ñ3+ x% É1y È @ ‡ ÈCW | | 1 | "•8ÿ\$À# , |
| 8 | \$5"d1á | V=20m³/ =K8JÒ ,>ö ? | | 1 | "•8ÿ\$À# , |
| 9 | \$5"d#% | ISW80-200 » x
Q=50m³/h x H=60m x N=18.5kW | | 2 | :#ŞK~+c |
| 10 | #," >ö5Ž | HB-300 » x Q=300g/h | | 2 | "•8ÿ\$À# , |
| 11 | "# w#% | 50WQ25-32-5.5»
Q=25m³/h x H=32m x N=5.5kW | | 2 | :#ŞK~+c |
| 12 | Ø ÈG)+e | GGD È2200x800x600 | | 1 | "•8ÿ\$À# , |
| 13 | 1ÑFfL0L 1yLt & | 9M0 @ ‡ | ‡ | 1 | |
| 14 | +e4i+e561yLt & | 9M0 @ ‡ | ‡ | 1 | |



7.3.2+O#k""dB3

0 Æ 4*6 8ª

J j ` *+O#k""d 4*61 0 x È SBR-15 » ¿ © ?""d 4*6>ö5Ž T Èÿ 4*6
7- È j 15m³/h È ú ¼"W F" _#," Ä+O#k""d •8 `M' 4 *1•(™ Ä"d È k?±"" (™ j
SSÃCOD ÃBOD Ã"é72 Ã#G#Ô r1y Ä 4*6 >,'+O#k""d ~G +X ¾ ² j5/ F Ã Á H
úTô# &|#v1y È = F Ä Ä

¿ © ?#k W""# # _ 7 X < 0 ý Ä"•Ä ~ Å J È 9 &L\$Nª ¿+aF "d Ä "D Ã"1#ö Ä

Ä"d ¼ µ j Ä Z * \ ¿4ô @,'#k W""# ""d 4*6 é# È1° SBR # x _ 0/ý 9L\$!w

"D é ? •F >|,'#k W""# "" "d 4*6 ° _ È ³,' k?±(© ± _ XF >| :,' 9 ¿ ¼L\$!w ý

œ ÈSBR ° _,' h ó _ SBR ý Ä"•ÈB "Lö w F Ä M"1 Ä+O(™L}@ Ä ¼"1y İ7- ¾ 0

"• È ""# #q3+5 È T IF2+X ¾L\$!w Â n ¼#qGÿ FE³ W,´ j 8 Ä

""d1Ñ5•G÷+X Â"dK(Jñ1ÑÒ1{.l1Ñ) È1ÑfG÷+X-\$ Ô û ` \$Aî È ûAî\$! Ö = ? ¾

1.31mÄ""d 4*61 8ª#q0; ²; Ö

¼ Ä""d 4*6Aî 7

>~ 7-3 +O#k""d 4*6Aî 7

| ¿' | Aî 7 € É =0 | » ' ú?ô l | ... } | Gÿ | 7 # |
|----|--------------|--------------------|-------|----|------------|
| 1 | Eœ ? j à l 5 | HF-400 » È 5LÉ 5mm | | 1 | "•8ÿ\$À# , |
| 2 | Ï"d w#% | | | | |

| ¿' | Aî 7 € É =0 | » ' ú?ô l | ... } | Gÿ | 7 # |
|----|----------------|--|-------|----|------------|
| 11 | #k W&ÝE÷% ~ | YL1600 ÈQ=15-20m³/h È.ãJÒLb7€ | | 1 | "•8ÿ\$À# , |
| | » ÈE÷% ~ | YL1600 ÈQ=15-20m³/h È.ãJÒLb7€ | | 1 | "•8ÿ\$À# , |
| 12 | "# w#% | 50WQ25-32-5.5»
Q=25m³/h x H=32m x N=5.5kW | | 2 | :#ŞK~+c |
| 13 | Ø ÈG)+e | GGD È2200x800x600 | | 1 | "•8ÿ\$À# , |
| 14 | 1ÑFfL0L 1yLt & | 9M0 @ ‡ | ‡ | 1 | |
| 15 | +e4i+e561yLt & | 9M0 @ ‡ | ‡ | 1 | |
| 16 | #," >õ5Ž | ClO ₂ +O ~ | ‡ | 1 | |

7.3.3K5&¹ o Â"dB3

\N©- K5&¹ oEÿ"d f 73+5 ÆK5&¹ È O Â"d 4³R´²k'†ôYò7a.› Úë0ÁÃ1P>• uÁÃÁÃ!ñ Ó ~ ~p'X##©

G÷ g Ã 6 À é# 9 9 £ 7 ö ¼- #{ ° _?ô93 —>| Ä

4 Ã- #{5 ì úEî 7 ö å 6 À

+a ¾ \N©- ./ Å"d4ÿ 4*6 > ~G +X ¾ Å ;#B"d È —>| É"/ Å ;#Lb Ã#B"dAîAÑ

?ô93 ÆGB50383-2006Å] £ ¾ Å ;#Lb#B"d"dCX 7 ö Ã É"&Ý J" (™ Å n 7 ö Ê

ÄGB20426-2006Å] 7 ö ú É""d5, 8 Å n 7 ö Ê ÄGB8978-1996Å] 04x 7 ö Ä./ Å

"d 4*61 F Ã *"d - #{5 ì úEî 7 ö å 6 ÀB ?ñ>~ 7-5Ä+a>~ -; * È./ Å"d 4*6

1 *"d "dCX% Cã :F 7 ö?±"r Ä

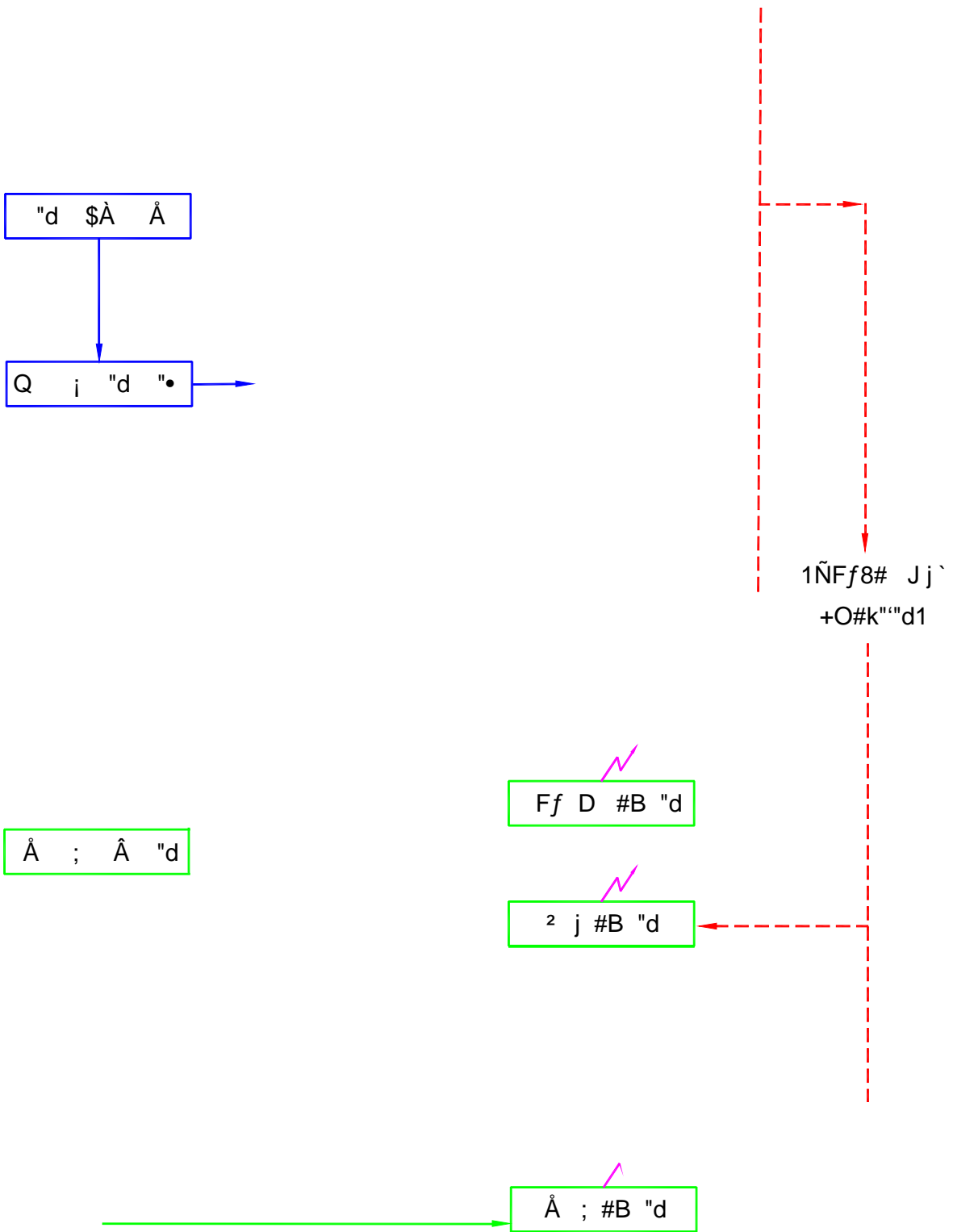

. 7-1 \N©- P¼ f- #{ OL\$"dGý £>' . Å ... } Ö m³/d Å

7.3.6.2+O#k""d 4*61 "dCX- #{

1 Ã- #{ 3&é ú &L\$

D 2)ß³- #{1 ¼ 2014 ¢ 10 8 28 -30 ÈX+O#k""d 4*61 F Ã* 6 [

3Aî 1 Z- #{&é)"dCXF >|- #{ Ã

2 Ã- #{N©- ú- #{?±"r

+O#k""d- #{N©- >- #{?±"r?ñ>~ 7-6 Ã

3 ÃG÷ g ú 6 À é#

G÷ g Ã 6 À é# 9 9 £ 7 ö ¼- #{ ° _?ô93 —>| Ã

>~ 7-6 +O#k""d- #{ 3&é Ã- #{N©- ú- #{NÁIQ

| | | | |
|-----------------|-----------------|---|------------------------------|
| 62« | &é } 35ž | - #{N©- | - #{NÁIQ |
| +O#k""d
4*61 | F Ã*
4 1 Z&é | pH ÃSSÃBOD ₅ ÃCOD Ã"X" ^ Ã Ø =(™"é Ã, F(™ Ã"O
F(™ Ã U GŠ Ã k' Ã.#"é2« Ã k W6Ð9ü5Ô ÃLAS Ã"d
\$Y Ã#qGÿ | F 5 - #{ 3 Y È
!ÿ Y 4!Q Ã |

4 Ã- #{5 ì

\N©- +O#k""d 4*6 > +X ¼5/ F ÃFfD #B"d È\$! Ö 4*6 > +X ¼Tô# &|#v+X"d =
F Â x !" —>| É p 2""d ½+O Y+X - p 2 r+X"d"dCX 7 ö È ÃGB/T18920-2002Å] "Ff
D \$5 › / p 25/ F " +X"d"dCX 7 ö ú —>| É""d5, 8 Â n 7 ö È ÃGB8978-1996Å] 04x 7
ö Ã

+O#k""d 4*61 F Ã *d - #{5 ì úÉî 7 ö á 6 ÀB ?ñ>~ 7-7 Ã+a>~ -; * È

+O#k""d 4*61 * "dCX 4N©" (™#f Ö w% Cã :F 7 ö?±"r Ã

7.4 `>~"d)ß³ j ýB3 5 Aê ú ¢ i *AÞ

1 ÃD /ë \N©- 0F , ' `>~"d f j Å+` LM'Eé+| F 160m, ' \$À €"ã \$À €"ã \$À ¼ #
)' i • € Q • È4ÿ #)' i Ã £R±j È X D p j" w • • ¢"ã È³ µ ~K~ 133 œGü È#q M'
0 1068 £ é œGü È\$5"d#qGÿ.2m3/sÈ j "8² W"ã#q Ã

2 Ã/ Å Å ;"d"ë*6 à *./ Å"d 4*61 ÈAî 9 XCT-50 » ~8 Ø F -N""1 ~ 0 È4
*67- È 50m³/h ÈG÷+XB38² \$' "1#ð E÷% #, " 4*6 8ª Ã+O x OL\$ È./ Å"d ÎLu
x+OGÿ j 170m³/d È 4*6 > 4N© 7 7 w7-% Cã É""./ Å ;# ,Lb Ã#B"dAîAÑ?ô93 È
ÃGB50383-2006Å"É""&Ý J" (™ Â n 7 ö È ÃGB20426-2006Å"É""d5, 8 Â n 7 ö È
ÃGB8978-1996Å 04x 7 ö1y?±"r È ~G +X ¼ Å ;#B"d È = F Â Ã

3 Ã./ Å à * 1 x+O#k""d 4*61 È SBR-15 » ¿ ©?""d 4*6>õ5ž T È 4*67-È
30m³/h Ä+O x OL\$ È \N©- +O#k""d ÎLu x+OGÿ j 235m³/d È 4*6 > 4N© 7 7 w% CãÉ p
2""d ½+O Y+X- p 2 r+X"d"dCX 7 ö È ÄGB/T18920-200Ä] "FfD \$5 ›/ p 25/ F "+X"d
"dCX Ä""d5, 8 Â n 7 ö È ÄGB8978-1996Ä] 04x 7 ö?±"r x ~ G +X ¾L} H Ä5/ F
úTô# &|#v1y È = F Ä Ä

4 Ã./ Å ""i İ" j ` GM'Aî5ž Z"d"İ È X İ" GM'Aî 400m³ M OM "d fLö"•
Ä13.9m×6.9m×4.2mÄÄ

*Ap?±"r Ö./ é Ä Ð j./ Å"d 4*61 ú+O#k""d 4*61 hF >|5\$ Ô œ È Š -./
Å"d ú+O#k""d +X1Ñ*6 œ Ä

>~ 7-5 ./ Å"d 4*61 F Ä ""d - #{5 ì úEî 7 ô á 6 Ä>~

... } Ömg/L ÄpH Ö Gy4â x k W6Ð9ü5Ô Ö Z)

>~ 7-7 +O#k""d 4*61 F ""d - #{5 ì úEî 7 ô á 6 Ä>~

... } Ömg/L ÄpH Ö Gy4â x k W6Ð9ü5Ô Ö Z)

8 W"D)ß³ ¡ ýB3

8.1 W"D)ß³)à(æB3

\N©- p 4 j Ž ¾ É)ß³ 0ª"DCXGÿ 7 ö Ê ÄGB3095-2012Å]¿ô Ê,´ ¼2« jÄ ì •
` j Å Ä

)BAôLf!â E+X 2010 ð 6 8 22 --6 8 28 ¿? D £R± j - ð" J 9L€ œ (1.2Mt/a./ Å ñ !Gý4ô ð 8N©- W"D)ß³ CXGÿ- #{ ž È > GB3095-1996¼4x 7 ö)" È j TSPÄPM₁₀ ` = <0; Ö" È SO₂ ÄNO₂ CXGÿE³ - È Z *)àCµ 7 ö å Ä

8.2 í O W"D)ß³ ¡ ýB3 ú)ß³ Ô Ú í 9 x W

í O W"D" k?± _ œ H" È œ H k?± •8 O é,´ F È Ä 6 n Ä › ¼\$5F E ÷ 0; x *1• € É Ä"d# Ä,-& Ä.2 € Å1y>ö " Ä 6 nE÷0; x 4/ý í E-E¶>|P! ° •FP @,´ œ H x\$' O)à j 5 ü Ä í ð n,´ 6 n ¼\$5F E ÷ 0;FP @,´ œ H1y Ä

í ž)ß³- *6 Ö z ¼)./ é í COCS ê,´ AiB8 . È í Lflâ í COCS ê-“ ó2¹ H x f Ú í,´ :m Î È Ô í j ` ú í ~Eé)ß³ 0ª"D,´ CXGÿ ÄLb H Ú í k?± ² ; Ö

XF F1 *1• € É Ä"d# Ä,-& Ä.2 € Å È ð n,´ \$5F 1y WG 6F EÄ éG÷+X _ öL E- Ò F65 _ Ð- 2' 3 Ú íLb"ë œ H x

) ¾F EÄ>|P!] x+O,´ œ H ÈG} 7 J = \$5#1 ê ¼ J #B"dE- i ž ÎLu ö åF >|#B "d È X WNp Y"D-“ ó í é OE!´ F ÿ A(TM É,´ F EÄ x

) ¾(TM É,´ 6 n U í 9'— € É,´ 65ž?±"r È É jG-F9 X J j`93 \$ µ Ä(TM É 6 nÄ15ž € É Ä ¼ d & 6 j È d & 6 jG÷+X =F?"d,´ LÄ H 3?¶- È F65 ~ \$Ä15ž \$ É1y ÿ A(TM É,´ O "FP @,´ œ H" Ä

+a ¾G÷ ¶ U í ¼ ´,´ Lb93 Ú í È\N©- *Aí O))ß³ 0ª"D,´ ¡ ý x f ` ¶ qAè0;

Ö µ È *Aí O x+O,´)ß³ 0ª"D ¡ ý Z) •"A,´ +O#k x+O ¡ ý Ä

8.3 F >| O W"D)ß³ ¡ ýB3 ú)ß³ Ô Ú í 9 x W

8.3.1 W"D" \$Ä úLb"ë Ú íB3

8.3.1.1K5&¹ "D"ë*6

1 ÄK5&¹Ä15ž 8*6 W 6 Ä

B3 Lf!âK5&¹ CO9§ >)BAôLf!â 08\$ È § f ² ; Ö

1 Ä Ô F"DB' ò

i ž É u • *1•8²7-AîAÑ 7 ö Ä ¿? -1 0; *Aî ` é 7 ö Å ÊÄDBJ04-242-2012È
£R± jG÷ Æ Ô FAÑ1Ç\$Y Ö Ö

95%AÑ Ä

P¼ fB3 ÖK5&'G)5ž = È' "D"ë*6 iFP j 3>»L" H + ü.á# 7a.›Aî í Ä

2 Ä' "D"ë*6 Ú í 9 x W 6 Ä

K5&' "DG÷+X 3>»L" H ü.á# [NaOH-Ca (OH)]7a.›L" H 8ª Ä

3>»L" H ~ _ 0/ý ç ?% H>õ5ž Ä ³F2+X ¾ ...Lö4ö ? Ä ç(ÄMž4Ô5\$ W2¹ H Ä% >»

G÷+X4ê4÷,´% 3 FMž4ê4÷,´" f @ È Y+X4Ô5\$4÷(™,´E÷% OE+X) [H"D fF >|E÷% È f

[H"D fF •>» ?L" H ~ > ÈNç2Â W Ä" Gy W,´2¹ H È+a ¾Gý È,´ OE+X"¹L) ; • È:m •

& Ç È [9E³4ö ?2¹ H,´"D f XFJE÷% É & È2¹ H>ÛLk+%o È "D f Ç ` ði01`

È O)7a.›\$SF >|\$5F ÈF 8# \./.(# j ...) j › û Ä < & È = È O A Ú)ß#â Å
Ð *.áÄ NaOHÁ0c È7a.› Ú)ß h f#â pH Ù10 11 È Añ7a.›L" H ~ 0 £, 7a.› x)· Ä

8.3.1.2 Ì" Ø ^

./ Å " * @5C â j 15mÈh27.7m, '1, T x È Ø Ì" 10000 X È4Ö j./ Å 3.6
Y, 'AîAÑ Ì"+O xGÿ È1, N!G Aî j à ÂNp>õ5ž ú+ ß ð#{ Ò d Ä >)ßAô &?±"r 08\$ Ä

8.3.1.3 Ì"EœE- ÄEÄF1E÷0;2' H"ë*6 Ú í

\N©- Ì" * Å >4ÿ 1L ?,p V 8 •F18#EÄF18#5C â ÈEœE-&éAî çM.#B"d Ú
í Ä

8.3.1.4F EÄ œ H"ë*6 Ú í

\N©- j µ Ä FFfD wF >| ¶.œ F È È O)F EÄFfD F >|#B"d\$5 › xF EÄG÷+X"-E-
F EÄ È?±"rF EÄE-E¶ 1E- f\$5#1 ÈL€ f"-E-CµE- È"-E->ðE- > Ð- 2' 3 ÈLb!""&Ý
Â:m Ä

¿? D £R±j ~5¼ • 7 w" J 9L€ œ (0.9Mt/a

| | | | | | | |
|---|-------------------|-------|-------------|-----------|-----------|---|
| | * 4Aî 1 Z- #{&é } | | | | | |
| 4 | 4ô4÷ Å | Jj` | :Np A 1 Z Ã | NÇ2Â(™ŠO₂ | F 5 2 Y È | #{&éQ Ö W ¾ |
| 5 | n | .(# j | ;Np A 4 Z | Å n#f Ö | !ÿ Y 3!Q | 1.5mÈ < &Aà ...
"D\$Y Ã"D » ÃNp
A ÃNpFO1y |

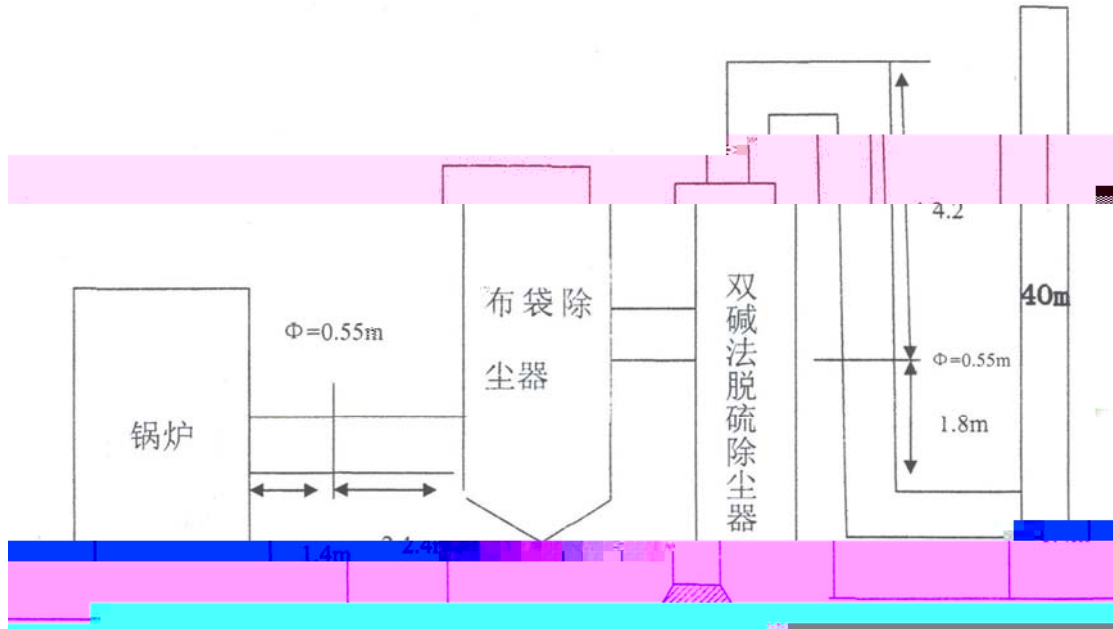

8-1 K5&' "D- #{&é } .

8.3.3.2- #{5 ì úEî 7 6 Å

1 ÅK5&' "D- #{5 ì úEî 7 6 Å

D 2)ß³- #{1 ¾ 2016 ± 10 8) \./K5&' oF >| ¶>• u- #{ ÈP¼ f- #{ OL\$K5
&'F >| å Ã"CX 6 ÅB ?ñ>~ 8-6 Ã>~ 8-7 ÅK5&' "D- #{5 ìB ?ñ>~ 8-8 Ã8-9 Ã8-10 Å
>~ 8-6 K5&' "D- #{ OL\$K5&'F >| å5 AÑ>~

| " \$À =0 | - # { &L\$ | AiAÑ'ó" Gÿ
Åkg/h Å | ÎLu'ó" Gÿ
Åkg/h Å | CO9\$ Å Å |
|---------------|------------|-----------------------|----------------------|-----------|
| 1#SZL6-1.25-A | 10.14 | 960 | 728 | 75.8 |
| 2#SZL6-1.25-A | 10.14 | 960 | 730 | 76.0 |
| 3#DZL2-1.25-A | 10.18 | 320 | 245 | 76.6 |

>~ 8-7 •&'2"1"CX 6 Å

| N@- | .) -
Å% Å | U -
Å% Å | ~"d
Å% Å | 6 Å"d
Å% Å | & -
ÅAd(%) Å | * È.ã
Å% Å | ~} ' Gÿ
Å W ' Å | Q } ' Gÿ
Å W ' Å |
|-----|--------------|-------------|-------------|---------------|-----------------|---------------|--------------------|---------------------|
| "g | 0.44 | 18.75 | 2.45 | 2.37 | 10.86 | 49.23 | 22.04 | 24.74 |

+a-#{5 ì úÊî 7 6 À5 ì •-; È J j `K5&¹ o 2 SZL6-1.25-A »:è"-K5&¹ ú 1 DZL2-1.25-A »:è"-K5&¹ È 4N©" (™ 7 7 w% Cã ÉK5&¹ W"D" (™ Ä n 7 ö Ê ÄGB13271-2012Ä]>~ 9 7 ö l?±"r ÈÊî 7)· 100%Ä

2 Ä 4ô4÷ Ä n-#{ k Å J j ` Ä.(#j 4ô4÷ Ä n-#{5 ì 6 ÄB ?ñ>~ 8-11 Äp-#{5 ìÊî 7 6 Ä •-; È-#{ OL\$ k Å J j ` ²+| Ä.(#j ²+|NÇ2Ä(™ Ä SO₂ | ~+| F#f Ö 0Q &é > ò '—&é,´ IG- ? ¼ É" &Ý J" (™ Ä n 7 ö Ê ÄGB20426-2006Ä>~ 5] 7 ö l ÈÊî 7)· 100%Ä

8.4 W"D)ß³ j ýB3 5 Aê ú ¢ i *Ab

1 ÄB3 Lf!â j W"D)ß³ CX Gy)à(œ 9 Z-#{&é TSPÄPM₁₀ ~G Cµ 7 È SO₂ ÄNO₂ ú CO w% Cã É)ß³ ³0ª"DCXGy 7 ö ÄGB3095-2012Ä] ¼4x 7 ö Ä+a!" ?ñ ÈAô ' j TSPÄPM₁₀ ` = <0; Ö" È CO ÄSO₂ ÄNO₂ CXGyE³ - È Z *)àCµ 7 ö å Ä 6 Ä Ì k?± j ÖAô ' j µ" &Ý 1 J G J È Ì" 6 j ÄFfD F EÄ1y œ HGyE³ W È F f ` ` 4 G é È"D l ç(ÈNp"É W È •_FP @ TSPÄPM₁₀ Cµ 7,´Gý?± Ì Ä

>)ßAô &-#{5 ì-" È TSPÄPM₁₀ ÄNO₂ 9E³ W u Ö,´L} ~ È SO₂ * \5\$ 1 Ì 9 "d £ xB\$ >+a ¼F ¢ • f ` o ò)ß G L Ð W ¶ j)ß Ä+O 1"ë*6 œ ÈB3 j)ß³ 0ª"DCXGy 9 p i ´ Ä

2 ÄP¼ fB3 & È J j `K5&¹ o 2 SZL6-1.25-A »:è"-K5&¹ ú 1 DZL2-1.25-A »:è"-K5&¹ " * @ È È ~./G÷ Æ Ä#G#ª ¯+X ÄK5&¹ "D"ë*6G÷+X 3>»L" H+ ü.á# 7a. »L" HAî í È' !Q 40mÈ-\$´ 0.8mÄ i ž-#{5 ì È 4N©" (™ 7 7 w % Cã ÉK5&¹ W"D" (™ Ä n 7 ö ÊÄGB13271-2012Ä]>~ 3 L€ f?±"r Ä

3 Ä./ Ä Ì" Ø ^G÷+X 1L 6 '1, ÈN!G Aî j à ÄNp>ö5ž ú+ ß ð#{ Ö d Ä 4 Ä Ì" EÄF1G÷+X, Þ V 8 • ÈEœE-&éAî çM.#B"d Ú í Ä 5 Äk Å J j ` ú.(#j ²+|NÇ2Ä(™ Ä SO₂ | ~+| F#f Ö 0Q &é > ò '—&é,´ l w % Cã É" &Ý J" (™ Ä n 7 ö Ê ÄGB20426-2006Ä>~ 5] 7 ö l Ä 6 ÄN©- j µFfD F >| ¶.œ F È È O)F EÄFfD F >|#B"d\$5 › xF EÄG÷+X"-E-F EÄ È ?±"rF EÄE-E¶ 1E- f\$5#1 ÈL€ f"- E-CµE- È"-E-→öE- > Ð- 2' 3 ÈLb!" &Ý Ä:m Ä

*Ab Ö./ é ÄF 0!• Ð jK5&¹ o7a. »L" HAî í F >|1Ñ*6 È Añ)ß Aî 70c ÈF >| x Š -² j ¼F jFfD ,´\$5 › ¼#B"d1y #1 œ È y A œ H) ~ \$)ß³ ³0ª"D,´" Ä

- >~ 8-8 SZL6-1.25-A Ä1# ÅK5&' "D- #{5 ì5 AÑ
- >~ 8-9 SZL6-1.25-A Ä2# ÅK5&' "D- #{5 ì5 AÑ
- >~ 8-10 SZL2-1.25-A Ä3# ÅK5&' "D- #{5 ì5 AÑ
- >~ 8-11 4ô4÷ Â n- #{5 ì>~ ... } Ömg/Nm³

9)ß³ j ýB3

9.1)ß³)à(æB3

\N©- p X j jì•` j È Ž É)ß³CXGÿ 7 ö È (GB3096-2008] 2 2«)ß³
Ï7-j Ä 7 w"/ J j` } ¾N #x4iD L È = à Î j FFfD È j` úFfD š • O
&é Ä

)BAôLf!â ¾ 2012 ± 10 8 10)Aô ' j)ß³CXGÿ)à(æF >| ¶- #{ È k Ÿ Å J
j` 1#~4#&é IL\$ š - #{ I X 52.0-54.8dBÄA Å {L\$ È LL\$ š - #{ I X 42.7-45.9dB
ÄA Å {L\$ xF9" 2 j` ú Î œ+O#k j 5#~8#&é IL\$ š - #{ I X 51.6-54.5dBÄA Å {
L\$ È LL\$ š - #{ I X 41.2-43.9dBÄA Å {L\$ x 4- #{&é w ZCµE÷ É)ß³CXGÿ 7 ö È
ÄGB12348-2008Å22« 7 öL€ I?±"r Ä+a!" ?ñ È f`)ß³CXGÿE³ - Ä

9.2 í O)ß³ j ýB3 ú)ß³ Ô Ú í 9 x W

í Lflâ š " k?±j í j à È² f™ j Ä w j Ä F È j1y ¼"-E-F EÄ x+O
,; š Ä

i ž)./ é í COCS ê, 'AïB8 . È í)à j, ' š " Lb"ë:m Î õ à 9 Ö
1 Ä 6Q š Aî 7 í G÷+XKI 0 &L\$F >| , ' é ? ý A š Ä n x í œ JG-¹ Ä,-
YF >| Ä
2 Ä í } O *Aî ¶ í Q É È C§ `Lb HL} š, ' œ+X Ä
3 Ä F EÄG÷+XE- à8Ÿ -, 'E-E¶ È ! È O5\$ Ä « Ô x X"i4i • 'D !â/±!'TS1K x/±
!' LL\$F EÄ Ä

i žB3 ÈN©- *Aî OL\$ í š ZFP @ "A j ý Ä

9.3 F >| O)ß³ j ýB3 ú)ß³ Ô Ú í 9 x W

9.3.1 š " \$Ä úLb"ë Ú í

\N©- F >| O k?± x šAî 7 5 UC ENp j Å0ªNp j ÄNp ÅFJNp j Ä"d#% Ä • X Ð
o+eK_ ¼ ÔFJ š 1y Ä
\N©- L"G÷ H F² j 35ž ÄH xF9+X ~ š Aî 7 ¼5/ FL} š F k?±L} š Ú íB3
õ à?ñ>~ 9-1 Ä

>~ 9-1 \N©- k?±š \$Ä"ë*6 Ú í

| ¿' | š \$Ä }5ž | x šAî 7 | "ë*6 Ú í |
|----|-------------------------|--------------|--------------|
| 1 | k Ÿ Å J
j` | K5&' o | öL Ä Ÿ _ Ä#, |
| 2 | | Tô# & #v1 | Ÿ _ ÄLÄ |
| 3 | | 0ª » j o | Ÿ _ Ä#,N# |
| 4 | | •XĐ o | +e K_ |
| 5 | F9"² ú Î œ
+O#k j j` | +O#k""d 4*61 | Ÿ _ ÄLÄ |
| 6 | | Ä ;"d 4*61 | Ÿ _ ÄLÄ |
| 7 | | Np j o | Np j |

9.3.2)ß³CXGÿ ú)ß³ š - #{

1 Ä- #{)B'

\N©- 1 P¼ f- #{Lflâ È) k Ÿ Å J j` ÄF9"² ú Î œ j j` ²+|F >| š

- #{ Ä

2 Ä- #{ 3&é úNÁ!Q

D 2)ß³- #{1 ¾ 2014 ¢ 12 8 29) \N©- J j` ²+| š F >| ¶- #{ Ä

- #{ OL\$ È \N©- !" h+O x È% Cã á?±"r Ä

§ f- #{\N©- úNÁ!Q?ñ>~ 9-2 Ä š - #{ 3&é .B ?ñ . 9-1 Ä

>~ 9-2 š - #{ 3&é Ä- #{\N©- úNÁ!Q

| =0 | &é } 35ž | - #{\N©- | - #{NÁ!Q |
|--------|------------------------|------------------|----------------------|
| š - #{ | k Ÿ Å J j` /1#-4# | 1y xF 5 A 4x È | F 5 - #{ 2 Y È!ÿ Y I |
| | F9"² ú Î œ j j` /5#-8# | L _{Aeq} | L\$ Ä LL\$ 4 1!Q |

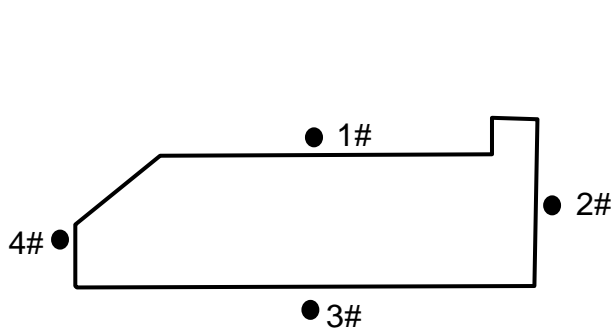

q¥È P p f

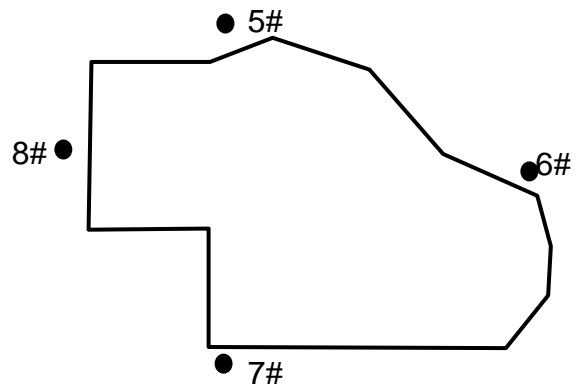

F?'š, P p f Ô ¢+U#q p

. 9-1 š - #{ 3&é .

3 Ä- #{5 ì ú Ê î 7 6 Ä

š - #{ IE î 7 6 ÄB ?ñ>~ 9-3 Ä

>~ 9-3 š -#{5 ì>~

+a- #{5 ì . Èk Ÿ Å Jj` ÆF9"² ú Îœjj` ²+| š w% Cã É J 1
J²+|)ß³ š Â n 7 ö Ê ÄGB12348-2008Å] 2 2« 7 öL€ I Ä
4 Ä >)ßAô &N'#{5 ì" E³
)ßAô Ô z š N'#{5 ì > !QB3 ÎLu- #{5 ì)" ?ñ>~ 9-4 ÄP¼ f- #{5 ì >)ß
Aô &N'#{ ì" E³ È IL\$ Gyj -3.78#2.8dB(A) È LL\$ Gyj -8.68#1.3 dB(A) È B\$ > IL\$
P¼ f- #{5 ì")ßAôN'#{5 Aê * \ 1 £ È LL\$L} ~ 9 p H F Ä 6 Ä Ì È k?± _j` d
F ÔFJ ç4i È LL\$F EÄE-E¶E³ A È ÔFJ š CQ) IL} ~ p8\$ Ä

>~ 9-4 š -#{5 ì >)ßAôN'#{5 ì)'—>~ Ä ... } ÖdB(A) Å

9.4)ß³ j ýB3 5 Aê ú ¢ i *Aþ

\N©-) 0; x+O,´ 4 š \$ÄF >| ¶L} š 4*6 Ä
i žP¼ f- #{5 ì Èk Ÿ Å Jj` ÆF9"² ú Îœjj` ²+| š w% Cã É J
1 J²+|)ß³ š Â n 7 ö Ê ÄGB12348-2008Å] 2 2« 7 öL€ I Ä
***Aþ Ö**
./ é ÄF 0!• Ðj Jj` ~Eé5/ F V,´ *Aî FG÷ | 9 xL} š Ú í È F 0!•
L} ~ ²+| š Ä

10 * f İ(TM)ß³ i ýB3

10.1 * f İ(TM) •\$À ú 45ž Ú íB3

i žB3 È"./P¼ fB3 OL\$ x+O,´ * f İ(TM) k?±j.(# ĀK5&1&1\$S Ā7a.›\$S Ā²
 j6| +O#k x+O,´+O#k³ n1y Ä
 B3 OL\$ * f İ(TM) •\$À Ā x+OGÿ ú 45ž Ú íB ?ñ>~ 10-1 Ä

>~ 10-1 B3 OL\$ * f İ(TM) •\$À Ā x+OGÿ ú 45ž Ú í" w k>~

| | | | |
|---------|-------------|---|---|
| 2« » | x+OGÿ Ā/a Ā |)ßAô?±"rLb"ë Ú í | ÎLuLb"ë Ú í |
| .(# | 10000 | F1 F9.(# j 6 n | .(# j 6 n |
| &1\$S | 1050 | K*D 1y"A+X F | +X ¾ J j` £ ¢ úLtF u"AK* |
| 7a.›\$S | 50 | F18#.(# j ...) 45ž | D 1y Ä |
| +O#k³ n | 96 | X² jAî5ž 1L ?³ n1á È ! ú &
F 8#)ß ›G L 7 È `&é 45ž Ä | +O#k³ n4ÿ³ n ! fLö >F 8#
f `+O#k³ n › ú j5 0 45ž |

10.2 í O * f İ(TM)³ i ýB3 ú)ß³ Ô Ú í 9 x W

\N©- í Lf!â,´ * f İ(TM) k?±j Ā1, í x+O.(# È!" F ÈF 5 í E÷0; İ3
 ,´ *1•€ É ú í ê ^ AGÿ,´+O#k³ n Ä
 i ž)ß³- *6 Ō z µ é È \N©- í O * f İ(TM)"ë*6 Ú í:m Î õ á²; Ō
 1 Ā í O Ā1, ÈF .(# È+X ¾ £ ¢ j` úF jFfD Ä
 2 Ā í O ò * 4 é ê ^+O#k³ nAî CL³ n ! fLö È5 0\$5F Ä
 3 Ā í O x+O,´ İ3 *1•€ É È í ... }7#n C êCOCS f Y+X È 7-Cš `)ß³
 Ô œ+X È ø 8²4Ō @ \ È Q 4ÿ#~ x,ú Ä

í OL\$,´ * f İ(TM) Z)~\$)ß³ x+O =8ÿ i ý Ä i ž)à jB3 È- } È \N©-
 J j` F ‡+‰o * İL NÈ Ä

10.3 F >| O O * f İ(TM)³ i ýB3 ú)ß³ Ô Ú í 9 x W

10.3.1.(#

\N©- .(# j j)ßAôLf!â È.(# j È(# j ^-(£ ... }F >| ¶AîAñ Ā } à
 F9.(# j * 9 .(• È "4ÿ 0 ú 6.(Ä
 1 Ā.(# @ 6 6 À ú#ú\$æ i ý 6 À
 ".(#]L" [9 WGÿ,´.ã Ā.u ĀK ĀJñ Ā JÉ1y ÞGÿ s3P F ÈF [9 4/ý, Gÿ,´Gý
 H Ž s3P È³ 4ÿE÷K⁻ ONþ F#ú\$æ È 9´ 7-Eœ0+ `d3+" "d f Ä

\ 0; j 6 À./ Å".(.#))ß³, ' j ý È E+X ¶ ¿? D £R± j92 ~ 7FJ\$À"
J 9L€ œ ("(.#, ' @ 6 6 ÀB P¼ ž Ä+a ¾ 7 w"/ > 7FJ\$À"/ Ž ¾ < 0"+` È
0G÷" r * \-(< È 7FJ\$À"/ 0G÷ 4# Ã6# Ã9# Ã11#" r È \./ 0G÷ 4# Ã9# Ã11#
" r È u !QAô ' E+X !Ct É È".(.# @ 6 6 À?ñ>~ 10-2Ä
>~ 10-2 ".(.# @ 6 6 À"w k>~

< & E+X ¿? D £R± j92 ~ 7FJ\$À" J 9L€ œ (4 Ã9 Ã11#" r, '(.##û\$æB
P¼5 ì È?ñ>~ 10-3Ä

>~ 10-3 .(.##û\$æ#"#âB P¼5 ì

+a :>~ ?ñ È(.##" *#â ð *N©- #f Ö l wF ~ ¾ É ;L™ İ(TM Hα [7 ö -#" *" W
2« [É Ä GB5085.3-200Ä], ' #f Ö l È> >.(# _ #" *" W, ' * f İ(TM È Ž ¾ 08\

J * f İ(TM Ä i ž É 08\ J * İ 6 ^ Ä 45ž j" x f 7 ö È Ä GB18599-200Ä±
" r È.(##" *#â ð *N©- #f Ö l w ZCµE÷ É""d5, 8 Ä n 7 ö È Ä GB8978-1996Ä>~ 4
]¼x 7 ö 7 ö l È D pH l X 6-9 {L\$ ÈB\$ >B ./(.# Ž ¾ l 2« 08\ J * f İ(TM Ä

X.(##û\$æ#"# , 'B P¼] È.(##û\$æ#"# #â, "dCX ö ä _.(#8 'f#û\$æ, ' ±L€(æ
1 È6< p £R± j, "DB' Ct É •-; È l α £ wL}dGÿ j 410.4mmÈ ± £ w:è Gÿ j
2118.4mmÈ:è Gÿ4Ö jL}M Gÿ, ' 5.16 = È l.(#, '8 'f#û\$æGÿ _ , ?, ' È Ð {Aô '?ô
È, "' Lb"è Ú í, ' Í í È+a!" .ž È.(##û\$æ"d)"d)ß³, ' j ý , ? Ä

+a :>~ -; * È.(##û\$æ"d 4N©" (™#f Ö ± ? È £ - ;\$G È X ;\$GE÷0;F ?±4ÿ
E÷ 5"D V, ' hLt ÄL}@ È !") ` ;"d, ' j ý E³ ? Ä

2 Ä.(# j * .p 0; * Aî ö ä

7 w"/ " * @ .(• È •Q 6m ÈK- 20m ÈN!G í 1m Ä./ Å.(# x+O k?± j È

F .(ú {F9.(È.(#F1.(# j 6 n Ä



10.3.2+O#k³ n

+O#k³ n4ÿ² j³ n1á fLö > È5 0+a f ` ` }G L \$5F Ä

10.3.3&¹\$S Ã7a.ª\$S

\N©- &¹\$S Ã7a.ª\$S x+OGÿE³ ? È+X ¾ f ` •"AK*D F œ j * € È =7-5, 8 Y+X &
(.# j ...) › û Ä

10.4 * f İ(™)ß³ j ýB3 5 Aê ú ¢ i *AÞ

i žB3 õ å È \N©- 4N© * f İ(™ * \ Ç ` ¶ 8*6 45ž Ä

*AÞ Ö

*AÞ *Aî ... }0 ± +"r.(#5, 8 Y+XFD ´ È²?± › û I Ð j.(# jF >|1Ñ*6 È U I
9'—)ßAô?±"r È r r » Î?¶ O x < & È Š - | * f İ(™, 'Ct\$À Y+X F 8*6 F 45ž Ä

11/n J)ß³ j ýB3

11.1 /n J4ÿ#~)ß³ à(æB3

i? D £R±j ~5¼ • 7 w" J 9L€ œ (} ¾ D 2 £R± jP«` (Å š) { L 32km
4 ;M'Q ' G' Û • 8# ß æ Ý • 0 V È †D D 24Ö 22kmÄ>| o jLæ Ž ¾ ;M'Q '1Ñ
EÆ Ä Å+` *6 € 7 j Ö L4ÿ 112°2914 0 112°3040 x G4Ü 39°2955 0 39°3043 Ä
J j` } ¾N #x4iD L ÈD jP«` (Å š) 32km 4 ÈD D () 0 £ (R‡) œD ø4i 32kmÈ
D 8Ö æ0Á" & ÝLöF 18km ÈD /Ž d 0 Ä ¼ +e² 20km x FJE ÷ œD Ä JñD FJ ° - 4` È
ÔFJ é i Ä

i ž É 2016 ¢ £R± j o ì œ Õ z È È " q ¼ Ä " OL\$ £R± j ~ j` j + O x k l ¢ w
E î ` 238.6 i s È _ " q 0 Ä " & O ¢ w l , ' 1.9 = È ¢ w Î K` 5.8% x ? ð Q : J Î Ð
l ¢ w E î ` 175.8 i s È _ " q 0 Ä " & O , ' 1.7 = È ¢ w Î K` 5.3% x * Ê Ct x Ä Ct Ä ¢
3_ AÑ ¼ @ 85.7 i s È _ " q 0 Ä " & O , ' 3.4 = È ¢ w Î K` 25.3% x / n J# , Ci ñ M & ^ k N Í
¢ w E î ` 26.1 i s È _ " q 0 Ä " & O , ' 1.9 = È ¢ w Î K` 12.4% x p K w h • u " A ê w
_ G } f • ¢ w E î ` 18222 s È _ " q 0 Ä " & O , ' 1.8 = È ¢ w Î K` 10.5% x ì • h • u
" A ê w _ G } f • ¢ w E î ` 6958 s È _ " q 0 Ä " & O , ' 2 = È ¢ w Î K` 13.2% È ~ j 5,
84ÿ#~ Î È 15 Î j È j ...% œ È u 6 n) à Ä

11.2 /n J)ß³ j ýB3

\N©- Å+` 93 \$ µEé+| 9 ß æ Ý Ä ;M'Q T Z • ' ÈAô ' 6 j µ . (™ F) Ä ¶ "
F † F) 1yGý?± Ô- 7 È =#¹ ú • ' \Eñ Ä 15žL NÈ Ä

i ž P¼ fL f! äB3 È / é ") Ì 9G ÷ 0ª j i ý , ' ! ` F > | ¶ > ð 5M › u ¼ = Ö È Z
) • " A ! ` 6E œFP @ i ý x / é Ä # GyOÆG ÷ j È Z) à ` > ~ | L § ú > ð 5M) à B' È OÆG ÷
j µ + O 1) ß³ Z ` > n i ý x < &) . (# j Ð j 1Ñ * 6 È L b ! ' + O 8 ' ó) à B' Ä

11.3 /n J)ß³ j ýB3 5 Aê ú ¢ i *AÞ

" / Ä Š - G ÷ j h œ È i) à L NÈ ú & @ ã È F } ! ` 6E œ ` i ý Ä

12)ß ³1Ñ*6 Ä)ß ³- #{ ú)ß ³- *6:m Î õ åB3

12.1 *Aî ... }ß ³1Ñ*6(æ å

- } È./ é " *0û ¶ ./K~M'COCS Ä k -\$ ÖN¶ , Ä ;Aî)ß 0 Ô § f)ß 1Ñ*6
 œ Ä 4+O x !å →|,)ß³ Ô1Ñ*6 f3+ Ä)ß 0 ÔAî0 K 1 = È)ß 6| ^ 4 é È!
 G) 7-(Ä, ' ~¼Aî 7 ÈCOCS h)ß 1Ñ*6 Ä- #{ ú f Ö, ' :m Î1y œ Ä & È f È ¶
 É ¿? D £R±j ~5¼ • 7 w" J 9L€ œ)ß³ ÔCS + f Ö ú63 h é# È Ä
 \N©-)ß ³1Ñ*6 f3+ È § f?ñ . 12-1 Ä

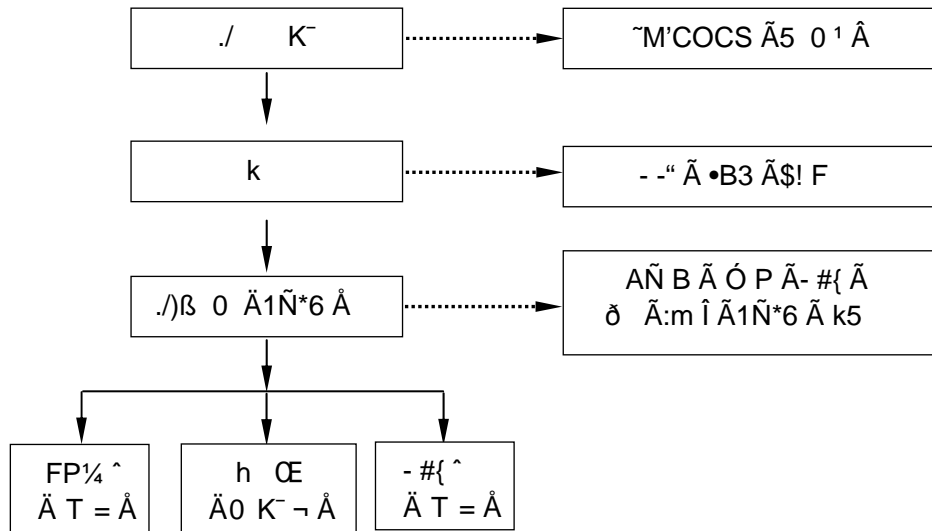

. 12-1 " ./)ß ³1Ñ*6 f3+

\N©-)ßAôLf!åJ,) = <, ' œLf!å È f È ¶ 9 £,)ß ³1Ñ*6AÑ B Ä i žP¼ fB3 È
)ß ³1Ñ*6 œ:m Î õ åB ?ñ>~ 12-1 Ä

>~ 12-1 = < & O)ß ³1Ñ*6 œB3 µ é ú5 Ì

| 4Lf!å |)ß ³1Ñ*6 œAÑ B, ' § f µ é | :m Î õ å |
|-------------------|--|--|
| 1 J)ß ³1Ñ*6 k?±"r | .DLf!å È ^Aô ' ... }F >)ß³ i ýAô ' x | ¢ 8 • & © = > ÈF > `CX Ö z Ä M!•Aî AÑ5F f œ! Ç © = È 2012 ¢ 3 8 ^ ‡ Ü -)ß)ß³ 0 ° ...6Ñ - 9L€ œ (5F f ¼ @)ß³ i ý Ö z - È! Ç ¿? -1)ß³ Ô µ © = Ä |
| | 0 } È •> " 9 < & " {5 x | 2011 ¢ 4 8 0 *Aî È < O Î*6 - !Gý4ô ¢ 8 0;)ßAô {5 Ä |
| | N©- Ä x >F >)ß Aî í1 P¼ f x | 2014 ¢ 10 8 ~"ã G S#1)ß³+O(TM0 ° 0; 9L€ œ (F > 1 P¼ fB3 œ Ä |
| | +O xF > Lf!å È È OB' f `)ß G L - -" Ä ð È • Ù œ -)ß ³1Ñ*6 œ È) =Eî 7>ð 5ž ú & ¢ i x | — |

| 4Lf!â | |)ß³1Ñ*6 ŒEAÑB,´ § f µ é | :m î õ â |
|--------------|---------------|---|---|
| | | G} 8 f `)ß³- #{1 N -- #{ Œ È ú & Ô4ã Ä"Ci Ä | P¼ fB3 Lf!â " ^ D 2)ß³- #{1 ¼ @P¼ f- #{ x *AP./ é X!" h+O x > ÈG} 8 f `G L Š -)ß³- #{ Œ È ! 9 f ` ?±"r ú &5d4ã Ä"Ci Ä |
| AîAÑ Lf!â | | \N©- ,´ k . 35ž È X% Cã k f 0;M0?± ,´ } ; È ! 6" E³ W,´Aî í 35ž XF /ë MŽ" Aî í,´ !â È f > 8*6.ž È ! %Aî í ,´-(Ä)5ž È F´ } Ä-(j ý ¼" x | AîAÑLf!â È Y+X Ĩ 9 J j ` È > o / ĩ Y jF /ë ! § 9" \$Ä,´+O x j È Np Ä j ` ...) 35ž |
| | | \N©- ,´ k?± Ĩ"D Ä n1,1y Ĩ 35ž X j ` h ð k ,Np A,´ ;Np x È ! > u"A j +%õ ?±,´ >+OLb ÔD /ë È ! G ÷ 5/ FLÄ 1yLb Ô Ú í x | K5&¹ o Ä¹ 6L\$D /ë u"A j% Cã >+OLb Ô D /ë?±"r ÈK5&¹ o' !Q ¾ ~ \$ *¹(TM 3m : È ² j µAî5ž5/ F V Ä |
| | | ¼ ´ 8ª é x ÄAîAÑ Ä mGýG÷+X à ° _ 8ª Ä àAî 7 ÈG÷+X8²4ÖCt\$Ä Ä7-\$Ä,´+O x 8ª ¼Aî 7 ÈF9+X ~ š Aî 7 È ´+O xE÷0;] " (TM,´ x+O ý A ` 0 ~L€ Ö Ä | H F ¶ 0G ÷ 8ª ÈAîAÑ" "d4ý 4*6 > ~G +X x H xF9+X ~ š Aî 7 Ä |
| í Lf!â | | -“ ó í ... } 9 Ñ © ö,´AîAÑ . &?±"r :m î)ß 0;´ í AÑ B >F Ö È Añ 0; CXGý È .ž *AîN©- ,´)ß 0; > k f 0; < & Ä x F ´+X x | í Lf!â ÈU l:m î “ < & í ”,´?ð È Èm î í O)ß Ú í ÈL´) ~ í O) ~Eé)ß ³,´ j ý Ä |
| | | > í ... } 1® È 9 £)ß 8 < Ä- -“ í ... },´ í #k Ø _ V 9 9 £?±"rF > ÈLb!´ ¡))ß³FP @" ¼.d • x | ´F > ¶ í O)ß³- *6 Œ È - -“ í ... },´ í #k Ø ÈLb!´))ß³FP @" ¼.d • Ä |
| | | í #k Ø k EM' 35ž?± 8*6 È U l 9 9 £ ?ð È → È = Ç ç ~ \$5Ô G,´! h+O#k x) í FP @,´ > .d • Ä O ` Ä =>Ú!ñ • Ä X í 5 • > ú & ´ = Ä | U l x f í #k Ø 93 \$ È í #k Ø 93 \$ w }¾ J j ` µ È Z) ~Eé u"AFP @ j ý Ä |
| | | í FP @,´ > .d • Ä O ` Ä =>Ú!ñ • Ä X í 5 • > ú & ´ = Ä | í 5 • > È) j ` F > ¶ .œ F ¼5/ F Ä |
| 1 P¼ f Lf lâ | 8 ð ö 7 Lf lâ | ð í N©- _ V 9AîAÑ?ð È ~G ¼ x | 9AîAÑ ú)ßAð?±"r:m î ¶ 4N©)ß Ú í Ä |
| | | A)ß G L +cB'B F Eœ x | -- |
| | | 4ð4 ÷ ð B E- },´ 4N© ö 7 Œ x | P¼ fB3 Lf!â } È4ð4 ÷ ð B E- },´ 4N© ö 7 Œ È F > B3B 5\$ Ô |
| | | ð ý Œ ° _ . & ¼1Ñ*6 f Ö _ V • ~ x | ý Œ ° _ . & ¼1Ñ*6 f Ö • ~ |
| | | ±*6 ° _ . & Ct È “ x x | ° _ . & Ct È “ , “ |
| | *0ú)ß “ x Ä |)ß Ct È “ , “ | |
| 1 P¼ f Lf lâ | N´ P¼ f Lf lâ | ð " "è*6 x Ĩ ¼ 4" \$Ä" (TM Ä n õ á x |) 4)ß Aî í F > h5\$ Ô |
| | |) ð *•,´L NÈ È?± * @ ã F > • • Ú í È:m î Ä Ct È.ž ¼ @ OL€ x | U l:m î ¶ 4N©)ß Ú í |
| | | F°B')ß³- #{1 9)ßAðF9 È,´ - #{&é F Ý M' È 9Gý&é `63 h+O xAî í Ä)ß Aî í F > | ¾2014 ð 12 8 Ä2016 ð 10 8+a D 2)ß³- #{1 F > ¶ \N©- 1)ß P¼ f- |

| 4Lf!â |)ß³ 1Ñ*6 ŒEÑ B,´ § f µ é | :m î õ â |
|--------------------------------|---|--|
| | P¼ f- #{ Ô z Ê Ê 1,,)ß 0; _ V% Cã1
P¼ f?±"r ¼ § 7P¼ f ' & Ä | |
| !"
?
P¼
f
Lf
!â | *Aî ... } A k 1P¼ f,')ß p Ô É *Aî
N©-)ß³ ÔAî í1 P¼ f+cB' Ô z Ê !Lt
É)ß³ Ô 0;1 P¼ f- #{ Ô z Ê ¼ É)ß
³ Ô 0;1 P¼ f Ô z Ê Ê+cB!" ?1 P¼
f x
*Aî ... } A)ß pGý à+cB' Î*6 É Â" Aè
Añ ÊÊEœ • h)ß³ Ô- -"1Ñ*6 Ä | " ¼ @1)ß P¼ f- #{ Ô z úB3 Ô
z È A D 2)ß³ Ô p *1)ß P¼
f+cB' Ä |

Ca²⁺ ÅMg²⁺ ÅCO₃²⁻ ÅHCO₃⁻ ÅCl⁻ ÅSO₄²⁻ Å"X"Å Å•G" Å Ê•G" Å U WGS₂« Å" F
(™ Å.g Å"Ž ÅK Å • ' Å Å k.œ Ö ÅJõ Å"O ÅKy ÅJñ ÅK ÅK ÅK< ÅK} Å. F(™ Å\$æ@
W k * f ÅQ K`G" - 7 Å.)G" - Å" F(™ Å k W6Ð9ü5Ô Å4öü k 1y È !Aà ... Å\$! Å
"d } Å"d\$Y Å- #{NÁ!Q j!y " Ö- #{ 0!Q Å

)ß 30^aD Ö- #{N©- j TSPÅPM₁₀ ÅSO₂ ÅNO₂ 1y x- #{ 3&é j G' Ù • Å ß
æ Ý • Å ;M'Q • x- #{NÁ). j!y ± Ü "F >| 0!Q È- #{!y OF 5 3 Y È- #{ &L\$ F9
X!y ± 0 8 Å

š Ö 2+| ~ x- #{NÁ). j!y " ÖF >| 1!Q- #{ È!y!Q I L 4- #{ 1!Q Å
2 Å" \$Å- #{
Ï"D- #{&é

K5&17a. >L" H ~F * È- #{N©- Ö' H Å NO_x ÅSO₂ Å- #{NÁ). Ö!y ±G÷ Æ O-
#{ 1!Q ÈF 5 - #{ 2 Y Å

.(#"Ï Å 2+| 4Aî :Np A 1 Z ; é A 4 Z- #{&é È- #{N©- Ö 4ô4÷ Å nNÇ2Â(™#f
Ö Å- #{NÁ). Ö >K5&1- #{ < OF >| È!y ±G÷ Æ O- #{ 1!Q ÈF 5 - #{ 2 Y Å
Ï"d- #{&é Ö

+O#k""d 4*61 F Å""d È- #{N©- Ö pH ÅSSÅBOD₅ ÅCOD ú"d\$Y Å w#qGy Å
- #{NÁ). Ö!y - #{ 0!Q Å

./ Å"d"d 4*61 F Å""d È- #{N©- Ö pH ÅSSÅCOD ú"d\$Y Å w#qGy Å- #{
NÁ). Ö!y - #{ 0!Q Å

3 Å `>0+ Ø ' - #{
- #{93 \$ ÖG÷ Ø j ý93 \$ `>~1y Å
- #{N©- Ö ;"1Gy Å ;"1FO Ö Å n ì l Å ") . l ú"d £ ' l1y Å 9"/>~ ' ,

#{Gy?±"rF >| ÅÅ
- #{NÁ). Ö?ð#{ 0 Z `>0+ Ø ' &F ~ O Å
- #{Aî 7 Ö Y+X?ð#{Aî 7 Å
4 Å+O 1 >"d O#q a- #{
(1)- #{- , ' ,

"d O#q a- #{ , - , ' X ¾F2 & Åö.ž ` ¼ 0; *Aî O ¼F >| ON©- *Aî j, "d O
#q a(æ å È ¶@ "d O#q a, ' j ã W È#{1Ç"d O 1 4N©"ë*6 0; , ' x, ú È ú & `)à X

"d O 1 0; Î íE÷0;] ^ X, ' 0 ÈL NÈ ¼ =Cã È ï = Ý `F >| iF ¼ ¼ ' È^-+O x
7- O!" hF >| È ! D , - `5\$ 1N© - j, ' ~Eé+O 1)ß³ Ä < & j \ j > ! *AîN©-

, "d O 1 È2«" Ct É Ä

(2)- #{ € > 3&é

- #{, ' k?± µ é jN©- j, "d<° EC\$, "d O#q a È ú"d O 1 4N©"ë*6 0; Î í

>, "d O x,ú Ä

- #{ € j ÖL}M Gy Ä ' #qGy ÄEÄ"ÉGy Ä =(™+OK- õ å ÄLb"ë Ú í î í x î Ä`

>~"1L\$?ò#{ Ä

\ é x Aî?ò#{ 3&é ÖOÆG÷"1L\$G÷0ª j Ä

(3)- #{ é#

- #{ é# ¼ ° _ òN« 9!—"d YG É"d O 1- #{ ° _?ô93 ÈF >| Ä

- #{ é# G÷ ? j?ò#{ > ÝM'?ò#{-(5 8 È È&é?ò#{ > " »B3 -(5 8, ' é# Ä i

ž = <- #{ € ÈF9 ; G é# F >| ð#{ Ö

' Ö Ä\$S f 6Q Ä\$S É f0 Ö ` '#{Gy# x

.(• Ä Ô ' x î ú0c È W Ö ?ö Ä?ò # x

=(™ Ú í @#k). Ö Î#{# x

' #qGy ÄEÄ"ÉGy Ö ÝM' g# x

Lb Ä#ZAî íF >| õ å Ö- #{# x

`>~"1L\$ Ö ` '#{Gy# Ä

FJE÷ 6?ò#{5 Ì > < 02« » j £ w#q aGy ú qAè#q aGy-(" E³ •P¼Añ"d O 1

é x, ' 8*6 W È ! XF >|E÷0;] œ j ð?±, ' >• u Ä

(4)- #{ &!å ¼NÁ).

\N©- *Aî 0;"d O#q a, ' - #{ &!å Ä 6 j *Aî O ¼+O x O Tlf!å ÄX 0; í }

Ä) 4 ð#{&éF >| 0!Q ~M', ' - #{ È ¶@ f }, "d O#q a(æ å Ä

*Aî O Ö?±F >| È O- #{ È!ÿ 9 Z 8- #{ 0!Q ÈM " 7 Ä8 Ä9 9 Z 8] È!ÿ!QL}M

E÷0; Ð#{ 0!Q Ä

+O xF :U O Ö õ XF >| M O)"d O 1 Ú í î í x î F >|B3 Ä

(5)- #{ f Ö

- #{ ... } Í ž?ô93?ô0;5F f- #{4ö l È 35ž- #{Añ B È 9 f Ö)!ÿ!Q ð#{5 ÌF >|

5 AÑ Ã 6 À È Š * 8*6, 'Aô ' È ! D ú & ÔF1"d>| o k1ÑG L x- #{ ~G 5 • > È)-
#{5 Ì œ *5, 8Aô ' > 6 À Ã5F f Ô z Ã ÔF1 f `)ß G L Ä

5 Å- #{5 Ì ýO,

+a- #{1)- #{5 Ì F >|5 AÑ"w k È : Ô 9 £N¶ , ¼ :4x k1ÑG L È- #{5 Ì² 9

2 h È Ä ú & ýO,+O x1Ñ*6G L È ® Ì È ú & @ ã Ä

12.2.2- #{AÑ B:m Î õ å

1 Å- #{ ~G} 7 õ å

\N©- 9'—)ßAô?±"r fAÒ ¶+O xF >|Lf!å- #{AÑ B Ä- } È" X 9'—)ßAô?±"r4ô *
ß³- #{ Ô ¼G} 7 õ?±, ' ~Aî 7 Ä h- #{ k?± j+O#k""d 4*61 4*6"dGÿ Ä pH ÄSSÄ

BOD₅ ÄCOD 1y 7 7 x./ Å"d 4*61 4*6"dGÿ Ä PH ÄCOD ÄSS1y 7 7 Ä

./ é J ZG} ‡-(£- #{Aî 7 Ä

2 Å- #{AÑ B:m Î õ å

./ Å"d 4*61 Ä+O#k"d 4*61 ÄK5&1 o1y)ß Aî íF >| CVAà ...U€ ~ È 9 8 Ô)ß

0 ^ " x

)ß³- #{]""d 4*6Aî íF * h- #{ +a FP¼ ÔCOCS È/ é Ä m ¼ @ FP¼ Ô
4ô * x ! %o ^ f ` - #{1 F >| Ä

P¼ fB3 Lf!å È ¾ 2014 ± 12 8 Ä2016 ± 10 8+a D 2)ß³- #{1 F >| ¶ \N©-
P¼ f- #{ x ?±"r./ é X!" ? Å xF :U > È Ä U | 9'—)ßAô f È, ' - #{AÑ B:m Î- #{ + Ñ Ä

12.3 0;)ß³- *6 œ 0 ... õ åB3

i ž j? -1)ß µ }ß [2007]306 ' -É £ ¾ XN©- *Aî] Ø>|)ß³ 0;- *6
œ, 'FJ. È Ä }ß [2007]618 ' É £ ¾:m ÍGý&é J" *AîN©-)ß³ 0;- *6 œ
, 'FJ. È Ä }ß [2010]60 ' É £ ¾F 0!• Ð j *AîN©-)ß³ 0;- *6 œ, 'FJ. È Ä {
)ß [2011]302 ' É £ ¾ 0 ...)ß³- *6 œ, 'FJ. È, '?±"r ú \N©-)ßAô © =, '?±"r È
./ é ^ j? -0û K *Aî 0;N© - 1Ñ*6 9L€ œ (XP¼ fB3 Lf!å>• u 0 ... ¶ 0;)ß³-
*6 œ Ä

\N©-)ß³- *65 Aê >.ž Ö\N©-)ßAô ú © =?±"r,)ß Aî í ú Ú í " * \:m Î ` }
È " 9 < & " —>| õ åE³ - È 4)ß Aî í4ÿB3B w7- O!" h0c ÊF >| x 9'—(£?±"rAî
0û ¶)ß³ Ô1Ñ*6 j ´ ¼ Ä U • \$ j ´ È f È ¶-(£)ß³ Ô1Ñ*6 f Ö ú- #{AÑ B È !

* Ä Ð j)ß ³1Ñ*6 Ã Î j Ä U • \$7- Ë Ã:m Î!" ?F :ULflå+O 1 Ô Ú í ¼- #{AÑ B
, '±"r > *AÐ Ä

12.4

13 Ct\$Å5, 8 Y+X õ åB3

13.1 ./ Å"d ú+O#k""d5, 8 Y+X õ åB3

Ä1 Å./ Å"d5, 8 Y+XB3

\N©- F >|Lf!å È/ Å"d ÎLu x+OGÿ4Ö 170m³/d Ä"/ * 9 1 x 4*67- È 50m³/h./
Å"d 4*61 È 4*6 > ~G +X ¾ Å ;#B"d È = F Â Ä./ Å"d5, 8 Y+X). 100%Ä

Ä2 Å+O#k""d5, 8 Y+XB3

\N©- F >|Lf!å È+O#k""d ÎLu x+OGÿ4Ö 235m³/d Ä"/ * 9 1 x 4*67- È 30m³/h
+O#k""d 4*61 È 4*6 > ~G +X ¾5/ F ÃTô# &|#v1y È = F Â Ä+O#k""d5, 8 Y+X).
100%Ä

13.2 "".(#5, 8 Y+X õ åB3

\N©- .(# x+OGÿ4Ö j 1.0 7 t/a Ä*Âî ... }0 ± +"r.(#5, 8 Y+XFD ´ È +X ¾ f.F Ä
K*D 1y È =7-5, 8 Y+X &F 8#.(# j › û 45ž Ä

14 \$5#1+O x > kGÿ x fB3

14.1 \$5#1+O xB3

- æ)ß³ ÔG ¾ 2008 ± 11 8 21 N± 3 É\$5#1+O x 7 ö" &ÝG÷F9 J Ê
 ÄHJ446—2008ÄEB 7 ö " ¾ 2009 ± 2 8 1 0 ú Í Á É\$5#1+O x 7 ö " &ÝG÷F9 J Ê
 \$5#1+O x"d £ 6 j 94x È 04x >~ -Lu\$5#1+O x xF "d £ È ¼4x >~ - µ\$5#1+O x xF
 "d £ È 94x >~ - µ\$5#1+O x * \ "d £ Ä

\!QP¼ fB3 i ž- } 1 J ÎLu ö á)— É\$5#1+O x 7 ö " &ÝG÷F9 J ÊF >| 6 Ä
 Aô ' È k?± p+O x 8ª >>ö 7?±"r ÄCt\$Ä7-\$Ä Y+X 7 7 Ä" (™ x+O 7 7 Ä ï(™ f Y
 +X 7 7 Ä / j+O 1 Ô Ä)ß³ 1Ñ*6?±"r 6 Z éM')"/.\$5#1+O x"d £F >|B3 6 ÄAô ' Ä

14.1.1 +O x 8ª >>ö 7"d £

+O x 8ª >>ö 7"d £ 6 Ä?ñ 14-1 Ä

>~ 14-1 +O x 8ª >>ö 7"d £ 6 Ä>~

| 7 | 7 | 04x | ¼4x | 94x | \ 0; | 1y4x |
|---------------------|---|--|---|---|--|------|
| k f?±"r | | 1V 8 - æ)ß³ Ä x J o1† È xF G÷" ÄC^F 8ª úAî 7 È 9L} ~ 0G÷
"L§ ¼./ j+O 1 ' = Ú í ú Q " &Ý G÷), ' ° _ Ú í | | | | 04x |
| Ä " / 8ª >>ö 7 | "/j à F È
F " » (%) | 95% | 90% | 70% | 95% | 04x |
| | "/5, 8 j à
FG÷" » (%) | 95% | 90% | 70% | 95% | 04x |
| | Ä ;" &ÝF EÄ
8ª ú>ö 7 | K^D /ë Ä ;8# Ä V
?EÄF1 jF 5 F EÄ
Ä Î)àLö x Ä0ú ÄG÷
+X jE-(¥ E./E-F EÄ | G÷ jG÷+X V ?EÄ
F1 j È Ä ; W '
G÷+X jE-(¥ E./
E-F EÄ | G÷+X ./E-j
k, 'F EÄ é ? | W ' V ?EÄF1
jF9+X B=1000
» V ?EÄF1 j
F EÄ | 04x |
| Ä ' _ Ô 8ª
ú>ö 7 | Ä1, Ú ' y(6KJ ç Ä
KJ v ÄKJ3R1y _ Ô °
_ È " 'G÷+XKJ5• ç
FKJ5• ÄKJ3R _ Ô x
ì Ä > - 0 F!â ú0ú
Ä Ä1,G÷+X.< ñ _ Ô | WG 6 Ä1, Ú '
G÷+X y(6KJ ç Ä
KJ v ÄKJ3R1y _
Ô ° _ È " 'G÷
+XKJ5• ç FKJ
5• ÄKJ3R _ Ô x
G 6 Ä1, ú W '
G÷+X.< ñ _ Ô È
G÷ j 'FfH Ž
_ Ô | G 6 Ä1, Ú '
G÷+X y(6KJ ç Ä
KJ v ÄKJ3R1y _
Ô ° _ È " 'G÷
+XKJ5• ç FKJ
5• ÄKJ3R _ Ô x
WG 6 Ä1, ú
W 'G÷+X.< ñ
_ Ô ÈG÷ j 'Ff
H Ž _ Ô | k ì Ä Äÿ ì Ä
>~ O!âG÷+XJÖ
1{.l)à#w È * Ú
!âG÷+XKJ ç Ä
Np0ú Ä>~ O!â
G÷+XJÖ1{.l)à
#w _ Ô È * Ú!â
wG÷+X3P.l)à
#w _ Ô Ä | ¼4x | |
| C^" >ö
F 3+5 | C^" Ä í 8ª
ú>ö 7 | ï" F 1, F ~ 1L, ' Ø" | | G 6F 1, F
~ 1L, ' Ø"
j È ÷³F QNp
Ä H Ú í#B"d
ç#ú>ö5ž, ' Ø
" j | ï" F 1, | 04x |

| 7 | 7 | 04x | ¼4x | 94x | \ 0; | 1y4x |
|---|---|---|--|--|--------------------|------|
| | | 9JñD CF 4i ÈJñD
FO>øE-3+5 Å"-E-
œD FF G÷+X ~ 1L
E- Ò È./ j` œD F
EÄ4i õN«.œ F | 9JñD CF 4i È
JñD 08\>øE-3+
5 Å"-E- œD F
F G÷+X ~ 1L E-
Ò È./ j` œD
F EÄ4i õN«.œ F | œD FF G÷+X
~ 1L E- Ò F
ĐFž"-E-F EÄ È
./ j` œD F
EÄ4i õN«.œ F | "-F ÈfD ".œ
F Ä | 94x |

14.1.2 Ct\$A7-\$A Y+X 7 7

>~ 14-2 Ct\$A7-\$A Y+X 7 7 6 Å>~

| 7 | 7 | 04x 7 ö | ¼4x 7 ö | 94x 7 ö | \ 0; | 1y4xAô È |
|----------------------|------|---------|---------|---------|------------|----------|
| Ï"+O x+e6G È kW.h/t | | 15 | 20 | 25 | 18.9 | ¼4x |
| Ï"+O x"d6G È m³/t | | 0.1 | 0.2 | 0.3 | 0.195 | ¼4x |
| Ï"+O x•X#6G È m³/7 t | | 10 | 25 | 30 | 23 | ¼4x |
| G÷ j G÷). % | È" r | 77 | | 75 | 75Ä4 " r Ä | 94x |
| œM' G÷). % | È" r | 95 | | 93 | 93Ä4 " r Ä | 94x |
| "d Ú)ß Y+X). % | | 95 | 85 | 75 | 100 | 04x |

14.1.3 " (TM x+O 7 7

>~ 14-3 " (TM x+O 7 7 6 Å>~

| 7 7 | \ 0; | 04x | ¼4x | 94x | 1y4xAô È |
|-------------------------------|-------|------|------|-----|----------|
| ./ Å Ï"d F -M0"WGÿ x+OGÿ Èg/t | 16.32 | 100 | 200 | 300 | 04x |
| G÷"(.# x+OGÿ È t/t | 0.011 | 0.03 | 0.05 | 0.1 | 04x |

14.1.4 Ï(TM f Y+X 7 7

>~ 14-4 Ï(TM f Y+X 7 7 6 Å

| 7 7 | \ 0; | 04x | ¼4x | 94x | 1y4xAô È |
|------------------------------------|------|-----|-----|-----|----------|
| f ± x+O, " (.#5, 8 Y+X). È % | 100 | 80 | 75 | 70 | 04x |
| ./ Å"d Y+X). È %
(08"dCt\$A j) | 100 | 90 | 80 | 70 | 04x |

14.1.5 ./ j+O 1 Ô 7 7

>~ 14-5 ./ j+O 1 Ô 7 7 6 Å

| 7 7 | \ 0; | 04x | ¼4x | 94x | 1y4xAô È |
|---------------------|------|-----|-----|-----|----------|
| "1LŞ O ` "ë*6). È % | 100 | 90 | 80 | 60 | 04x |
| Ä.(j?¶ O5/ F). È % | 90 | 100 | 90 | 80 | ¼4x |
| ./ j J` j5/ F). È % | 20 | 15 | | | 04x |

14.1.6)ß³ 1Ñ*6?±"r

>~ 14-6)ß³ 1Ñ*6?±"r 6 Å

| | | | |
|--------------------------|--|------|------|
| 7 | 7 | \ 0; | 1y4x |
|)ß³ # »# ?ô 7 ö | 1V 8 - æ Å ` é 9 £)ß³ # »# ?ô 7 ö?±"r È" (™ Å nEî 7 È % Cã" (™ kGÿ x f ¼ Å"Àè Añ1Ñ*6?±"r Å | | 04x |
|)ß³ 1Ñ*6 Ñ h | FJE÷GB/T24001)ß³ 1Ñ*6 f3+AÔAñ Å | | -- |
| +O Ç })AÝ | p 9 ê `F > Ç })AÝ È Ç Ç } CtCXAñ - Å | | 04x |
| x ÌEµ € É Å x ñ Å7-\$À Å | G÷+X\$5#1 Ì É ¼7-\$À È 9 Ì € É CX ð f Ö ¼ Ì € È #,6G È NÍ1Ñ*6 | | 04x |
| E÷ Ct\$Å#,6G1Ñ*6 | f Ö È)7-6G Å(™6G 9 U È Gÿ63 h È) x ñ CXGÿ 963 h Å | | 04x |
| 0; Ct É 1Ñ*6 | +O x 1Ñ*6 Ct É ¼ ¢ ÅAà ...U€ ~ Å | | 04x |
|)ß³ Aî 71Ñ*6 | k?± 9Aî 71Ñ*6 f Ö È È O ð#{ È G÷+X8²7-Aî 7 ¼ ° _Aî 7 u Lì)·Eî 98%Å | | ¼4x |
| 1Ñ+O x 8²+X"d Å+X+e1Ñ*6 |) k?±+X"d Å+X+e)ß³ 2F > AÑGÿ È ! f È È Gÿ63 h f Ö Å | | ¼4x |
| *6 » u Å U 4*6 | 9 » u Å UN´ x !FJE÷)ß³ NpL™Aô '1y Å | | 04x |
| Ï(™ 4*6 45ž | Aî 9./ Å"d 4*6Aî í È !Eî ` +X?±"r È) =7-5, 8 Y+X,".(#Aî 9 CL ,´.(# 45ž j p Å | | 04x |
|)ß³ Ô1Ñ*6 j´ | Aî 9 CL)ß³ 1Ñ*6 j´ È G} 7 C6 1Ñ*6 ê ^ Å | | 04x |
|)ß³ 1Ñ*6 f Ö |)ß³ 1Ñ*6 f Ö • ~ Å ¼ ´ È !4ã • h1Ñ*6 Å | | -- |
| 1Ñ Aî í,´F > 1Ñ*6 | Aà ...F > ž ! *0û)ß³ " x ¼F > - 1Ñ j f Å | | 04x |
| *6)ß³ # { j´ | 9 CL)ß³ # { j´ È ! % ^ 9CtCX,´ - # { G L F > - # { Å | | -- |
| 9 £ é)ß³ 1Ñ*6 | = Ñ • Ab j >.ž ÌEµ € É,´ È Å é Å • œ é,´)ß³ 1Ñ*6?±"r Å | | 04x |
| ./ j+O 1 =1Ñ*6 Ú í | § 9 ¼ @,´./ j+O x O ¼ = Ñ O% &,´./ j+O 1 =AÑ B È !4ã • h+O x 1Ñ*6 È D B(Í í Å | | 04x |

+a : 6 Å . ÈB ./ J N©- w% Cã\$5#1+O x 0 Å ¼4x 7 ö?±"r È •63 hN©- ,´ 90.62%È% Cã 94x 7 ö,´N©- • 9.38%Å5, 8 : 6 Å È ¿? D £R±j ~5¼ • 7 w " J 9L€ œ (90 7 t/a./ Å - !Gý4ô ¢ 8N©- * \% Cã\$5#1+O x,´?±"r Å

14.2 kGÿ x fB3

2013 ¢ 9 8 29 È ¿? -1)ß³ Ô µ ¿? -1 * AîN©- k?±" (™ Å n kGÿ)ß³ Ô G L Ñ h"w k>~ Å 2013056ÅÈ) \N©- kGÿ Å nF >| ¶ © = Å 2013 ¢ 11 8 29 È ¿? D £R±j ~5¼ • 7 w" J 9L€ œ (> *AÚ é ¿? < D"d# 9L€CS + œ (4ÿ ¿? -1 Å" s Ô C] ó ¼ @ ¶ Å" s Ô C »N© È Ç ¶ ¿? -1 Å" s Ô CH¢Añ -Å {)ß³ s CH¢[2013]227Å228Å229 ' Å Å

\N©- " (™ ÎLu Å nGÿ > k Gÿ x f 7 7)" 6 Å B ?ñ> 14-7È+a>~ -; * È \N©- 4N© x" (™ Å n w % Cã kGÿ x f 7 7,´?±"r Å

>~ 14-7 " (™ ÎLu Å nGÿ > kGÿ x f 7 7)" >~

15 œ G ??ñB3

15.1 B3 -, ' Ã)B' Ã93 \$ úB3 é#

15.1.1B3 -, '

œ G ??ñB3 _ *AîN©-)ß³ j ýB3 œ, ' µ é { 0 È • _ *AîN©-)ß³ j ýB3
 , 'Gý?± é# ¼ {!â ÈF _+a ¾ *AîN©-)ß³ j ýB3 œ \DÛ, '(©&é p ã È ÄFJE÷ œ
 G ??ñB3 È È W ¶@ *AîN©- X = < & O ^ X, ' 4 éM' j ý È(© [_)à í
 } O ¼ í O .4ÿ ^ X, 'n J Ã)ß³ j ýL NÈ ú- } 7-F±+%oL NÈ ÈG} 8)à j Ã
)à(æ- #{ Ã. &Ct É h Î œ È• ð)ßAô ÃAîAÑ ú !© = p)ß Ú í, ' :m Î õ å x
 < & È 9 Û ¾ > .ž ¼ 6 ÄF :U O œ G £ ó, ' &éL NÈ È j iF " 9)ß Ú í ¼ * > • •
 Ú í È * .p Ä

15.1.2B3 93 \$ Ã)B' ú é#

\N©- œ G ò >B3)B'F9 7- ` 0; j ý, ' œ G ÈB3)B' k?± j G0Á € d
 • Ä
 \N©- 0 ... œ GB3 é ? k?±G÷ • ' PCd œ G ò > œ z Ã nB3 L §1y' ? Ä
 ^B3 > È ¾ 2014 ± 10 8 16 X ß æ Ý • Ã ;M'Q • ï ¾ • "AL5B+, ' ` é È PCd
 œ G ò > œ z Èœ/j OL€ 2014 ± 10 8 16 8# 2014 ± 10 8 29 È µ éB ?ñ œ/j µ é Ä
 2014 ± 11 8 17 nB3 L § é ?B3 • ' u"A 40 é È>ÛB3 , ')B' µU' r!Q X
 36 68 ± {L\$ Ä
 œ G ò > é ^5 AÑ?ñ>~ 15-1 Ä

>~ 15-1 œ G ò > é ^5 AÑ>~

| • ' é | W [| | | µU' | | | 6 J | | | | . F0; Ö | | | |
|-------|-----|----|-----|-------|-----|----|-----|----|-----|---|---------|-----|--------|---|
| | +g | £ | <35 | 35-55 | >55 | çG | Ì"A | é | -+O | ; | M]ú ; | Q] | WC ú : | |
| ß æ Ý | 28 | 16 | 12 | 2 | 15 | 11 | 1 | 24 | 0 | 0 | 3 | 12 | 15 | 1 |
| ;M'Q | 12 | 10 | 2 | 1 | 10 | 1 | 0 | 12 | 0 | 0 | 0 | 7 | 3 | 2 |
| kAÑ | 40 | 26 | 14 | 3 | 25 | 12 | 1 | 36 | 0 | 0 | 3 | 19 | 18 | 3 |

15.2 B3 µ é

œ G ò >B3 L §B3 µ é k?±Lö] X ; Z éM' Ö
 1 Ä"/ í O +O, ')ß³ " » & F "A » & x
 2 Ä œ G)"/ *Aî í O ÄB F >| O ^ X, ' k?±)ß³L NÈ ¼ 7- ^ X, ')ß³ j ý

,';# >AÔAö x

3 ã œ G)"/.í O ãB F >| OG÷ ,)ß³ Ô Ú í x ì, ' % ? Ö ú ! ? ± " r x

4 ã œ G 0 £ # ,)ß³ L NÈ ú < KG÷ ,)ß³ Ô Ú í x

5 ã œ G) *AîN©-)ß³ Ô œ, ' k fAô ' ã

\N©- œ G ò >B3 œ z úB3 L §B ?ñ ; T>~ ã

)à j PCd œ z ?ñ ;'—(w Ö



ß æ Ý • œ/j

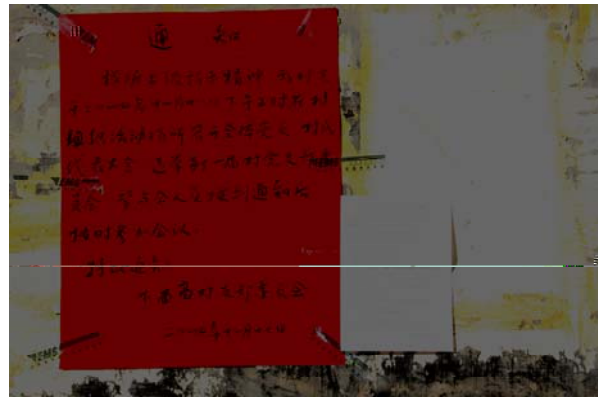

;M'Q • œ/j

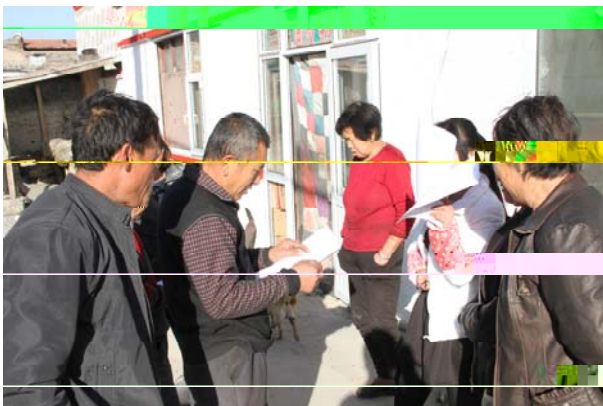

œ G ò >B3

§?µ J ©R· p „5Ä › = }š P ?L† ¢ . 0.9Mt/a.5 È ² -H 4ú
 a >N⁻-\$.5 È ² -H 4ú a >N⁻-\$1)á ¹ ÚPÂ IB9 ¢ M ø D ¢ €
 0 Ä *AîN©- ² á

i? D £R±j ~5¼ • 7 w" J 9L€ œ () ¼ D 2 £R± jP«` (Å š) { L 32km 4 ;M'Q ' G' Ú •8# ß æ Ý • 0 V È>| o jLæ Ž ¼ ;M'Q '1ÑEÆ Ä i ž {""Gý4ô Í [2009]36 ' . È " i? -5¼ • 7-\$ÄLö 9L€ œ (" j k f 1 J È 6 Í " i? D 7 w" J 9L€ œ (" Ä " i? D 2 £R± j ß æ Ý ìL" J 9L€ œ (" F >| - !Gý4ô ± 8 ÈGý4ô >, ' 1 J \$ = j " i? D £R±j ~5¼ • 7 w" J 9L€ œ (" È Á+M'0 j 2.8809km² È © ö 0G÷ 4 Ä9 Ä11 "" r È+O x7- È 0.9Mt/aÄ 2012 ± 3 8 È Ì)ß³ ÔG ± Ü)ß³ 0 -.D0! p5F f ¼ @ ¶N©-)ß³ i ý Ô z - È ! ¼ 2013 ± 12 8 23 Ç ¶ i? -1)ß³ Ô µ }ß - [2013]1746 ' . © = Ä - } ÈB N©- " * \ *Aî ¼ @ Ä ¼ Ä *Aî ... }G÷ ,)ß³ Ô Ú í

K5&¹ oK5&¹ wG)5ž7a. »L" HAî í x ì""EœE-EÄF1EœE-G÷+X 1L ?,p VC ú x ì"" Ø ^G÷+X1, È !Aî j à ÁNp ú+ ß- x>ö5ž Ä . / Ä "d Ä+O#k""d 4*6 > ~G +X È = F Ä x ² j ` ì 0 ~ 4 * M OM "d fLö" • Ä . (#L"5, 8 Y+X F È ! %F1.(# j › ù 45ž Ä š IJ,) = < x šAî 7 wG÷ ¶ *.p ý _ Ä o {LÄ Ä#,N#1yL} š Ú í Ä . / Ä J j ` F >|5/ F ¼5¼ F È f È ¶)ß³ Ô1Ñ*6 f Ö Ä 9 Ä1)ß³ ÔP¼ fB3 0 ... œ G ò >, ' ? y *Aî ... } ¼ 2014 ± 10 8 ""ã G S#1)ß³+O(TM0 ° 0; 9L€ œ (- öB N©- 1)ß³ ÔP¼ fB3 CE Ä

CE0; ¿ Ö)à jD? È ^P¼ f- # { Ä Ý œ/j ÈB3 œ G ??ñ È5F fB3 Ô z È Ô z ÔF1 ° _ Ñ © È)à j h P¼ f Ä

CE µ é Ö 0; h È)ß³ ¼" \$Ä- # { È)ß³ Ú í:m î õ áB3 È 0 ... œ G ò >1y Ä j j F *AîN©- œ 0)ß³ Ý ¼ j F/n J- -, ' 9 £?ð È È \N©- 1)ß³ ÔP¼ fB3 CE] 6 0 ... œ G ò > CE ÄFJE÷ œ G ò > È ¶ @ *AîN©- í Lf!á úB F :ULf!á,)ß³ i ýL NÈ È ¶ @ œ G) \N©-)ß³ Ô Ú í:m î õ á ú% ?0; Ö È j i F)à 9)ß³ Ú í ¼ * > • • Ú í È Í ž Ä Ä *Aî ... } úP¼ fB3 ... } ¼6,3+ é ? *Aî ... } Ö i? D £R±j ~5¼ • 7 w" J 9L€ œ (6,,3+ é ú6,,3+ é ? Ö)»Jñ È 13513586695 P¼ f ... } Ö"ã G S#1)ß³+O(TM0 ° 0; 9L€ œ (6,,3+ é ú6,,3+ é ? ÖM= ?JÒ 13834208471 Ä Ä ±"r œ G ??ñ, ' § f ' ? ú93 \$ œ G & Ä+eB ÄFP & Ä P-O1y é ? AN©- *Aî ... } ÄB3 Ô z5F f ... } *8 !, ' ? ?ñ ¼ *AÞ È • A f `)ß³ G L ý P Ä œ G ??ñ ±"r93 \$ j Á+` 0G÷ j Ä J j ` ~ \$1y • ' u "A Ä • ÄB3 OL€ B3 &L\$ j œ z { C§ 10 Z CE Ä

i? D £R±j ~5¼ • 7 w" J 9L€ œ (2014 ± 9 8 25

1)ß³ ÔP¼ f œ G ò >B3 >~

=

15.3 B3 5 Ì > 6 Å

15.3.1 œ GB3 5 Ì ú 6 Å

B3 5 Ì 5 AÑB ?ñ>~ 15-2Ä

>~ 15-2 œ G ò >B3 L §5 Ì 5 AÑ

| Lf
!å | B3 µ é | ?ò&é" »
% | ?ò&é" »
% | ?ò&é" »
% | ?ò&é" »
% |
|----------|-------------------------------------|--------------|--------------|--------------|--------------|
| í | í OL\$ _ V +OE÷)ß³" » &
F "A » & | 9/0% | | "Ñ 9/100% | |
| | í OL\$, 'š)Ø, 'í ý | UGý0% | 08\ /5% | E« ð15% | í ý /80% |
| Lf
!å | í œ H)Ø, 'í ý | UGý0% | 08\ /7.5% | E« ð17.5% | í ý /75% |
| | í OL\$ ì"d Å n)Ø, 'í ý | UGý0% | 08\ /0% | E« ð0% | í ý /100% |
| | í ³ n, '6 n)Ø, 'í ý | UGý0% | 08\ /5% | E« ð15% | í ý /80% |
| | í O)+O 1)ß³, 'í ý | UGý0% | 08\ /10% | E« ð5% | í ý /85% |
| | F " ÅF .(œ H)0ª"D, 'í ý | UGý0% | 08\ /12.5% | E« ð17.5% | í ý /70% |
| | P¼ fB3 OL\$ _ V 9 ì"d Å n | 9/0% | | /100% | |
| | +O x š)Ø, 'í ý | UGý0% | 08\ /15% | E« ð20% | í ý /65% |
| | fB3 Ì 2" È 051 P¼ 2" È z R100% 050% | 08\ | | | |



OL\$ İ'd Â n È * \ Z +O>ò5M ú"LŞ j È) u"A6E ` Ã o { * \ j ý È Z j ý
u"A È "d x"lLŞ j"è*6, ' > • - Ú í n A ¾ ln Ä
4 Ã>ÛB3 65 j 9 95% ' ê) 0; ,)ß³ Ô œ>~j% ? x 5%>~j * \ % ? x"Ñ
9 =% ? ??ñ ÄB\$ > 0; ,)ß³ Ô œ Š, 'E³ - Ä

15.3.2)ß ÅÀ ò åB3

4ÿB3 ÈB ./ X *Aî Ã+O xE÷0; j È U l —>| - œ)ß³ Ô 9 £# »# ?ô?ô È ÈAÔ
-O —>| ¶)ß³ j ýAô ' f Ö ¼)ß³ ÔAî í > k f 0; < &AîAÑ Ã < & í Ã < & Å x
-+X, ' " 9 < & " f Ö È 9)ßAô ú © =?±"r *Aî ¶" Lb"ëAî í È8 ?ù Ö)ß³ Ô>| o
k1ÑG L , ' h- -"1Ñ*6 Ä

\!QP¼ fB3 OL\$ È2015 ¢ • 3 8 -+a ¾ ¢ 8 }.(# j ZF >|"è*6 È +O8 'ó)àB' È
ECŞ ß æ Ý • •"A ÅÀ ò È > X f `)ß G L , ' - -" ; È./ é) İ 9.(#F >| ¶ » Î Ã?¶
O"è*6 È8 'ó)àB' Ç ` 9 x x f È!" > Z ½ +O ÅÀ ò)àB' Ä

15.3.3 œ G ??ñB3 5 Aê ú *AÞ

\N©- FJE÷ PCd œ z Ã nB3 L Ş, ' é ?) 0; j ý93 \$ µ, ' œ GF >| ¶B3 È
B3 >~ > œ G)B N©- ,)ß³ Ô ¼)ß³ 1Ñ*6 1% ? ¼ * \ % ? 1 Ö ÈÑ 9 1 =% ? ?
?ñ, ' xP¼ f OL\$ u"A ÅÀ ò L NÈEî ` 8*6@ ã Ä>~ >./ é)ß³ Ô ?AöE³Q È X í O ú
F >| O)ß³ 3" éM'G÷ ¶-(Ä, ' Ú í ÈÑ 9FP @)ß³ 3" » & F "A » & Ä

1\ q •1 B3 5 Aê > *AP

i ž)1)ß³ ÔP¼ fCt É fLö ú)à jB3 È Ç * k?±5 Aê² ; Ö

16.1 0;² á

16.1.1N©- * \ õ á

i? D £R±j ~5¼ • 7 w" J 9L€ œ (} ¾ D 2 £R± jP«` (Å š) { L 32km
4 ;M'Q ' G' Û •8# ß æ Ý • 0 V È ‡D D 24Ö 22kmÈ>| o jLæ Ž ¾ ;M'Q '1Ñ
EÆ Ä

i ž i? -1 " / 1 J - !Gý4ô ¢ 8 CEN¶ ,4ô Î œ Ô { "Gý4ô Î [2009]36 ' Ä £ ¾
D 2 £R± j" / 1 J - !Gý4ô ¢ 8 é x ÄG 6 Å, ' © = Å • È " i? ~5¼ • 7- \$ÄLö
9L€ œ (" j k f 1 J È 6 Ĩ " i? D 7 w" J 9L€ œ (" Ä" i? D 2 £R± j ß æ
Ý ĨL¶" J 9L€ œ (" F > | - !Gý4ô ¢ 8 ÄGý4ô >, ' 1 J \$ = j " i? D £R± j ~5¼ •
7 w" J 9L€ œ (" È4ÿ#~2« » j 9L€CS + œ (Ä

!Q - !Gý4ô ¢ 8 } È i? D 7 w" J 9L€ œ (Ĩ = D 2 * o"Ĩ" / È / Å û
* ¾ 1980 ¢ ÈAîAÑ+O x7- È0.15Mt/aÈ © ö 0G÷ Z Ĩ4ô 4 Ä9 Ä11 " r È p x Ĩ" j
HCX Ø È" Ä2008 ¢ 1 8 i? -1" & Ý J p { " > | [2008]56 ' . < ?B ./F > | j à
F w4x iFP È © ö iFP >, ' *Aî?ô Q j 0.9Mt/aÄ2008 ¢ 11 8 i? -1" & Ý J p { "
Î * [2008]1002 ' " £ ¾ i? D 7 w" J 9L€ œ (./ Å j à FG÷" w4x iFPN©- M
!•AîAÑ, ' © = " . &) 0.9Mt/a j à F w4x iFP M!•AîAÑF > | ¶ © = Ä

i? D 7 w" J 9L€ œ (900kt/a j à FG÷" w4x iFP 0; ¾ 2009 ¢ ^ i? " "
& Ý1Ñ*6 çG -L'5F f ¶)ß³ j ý Ö z - È | Ç ¶ i? -1)ß³ Ô p, ' © = È • ' j {
)ß - [2009]40 ' Ä./ Å 0.9Mt/a j à F w4x iFP © = > È p 9 Å ' Ä O * Ä 1>õ 0; J
Z 0 û *Aî È !Q - !Gý4ô a " 0 û È./ Å, ' 0 7+O x Ä * * ~G 4 ¾ CÈ% (æ 1 È ý j
k0û Å Ä Ÿ ì Å ÄF Np>| ê ì Å 0 é ? Ä

i? D 2 £R± j ß æ Ý ĨL¶" J 9L€ œ (j Ĩ D 2 £R± j ß æ Ý" / È _ D
2 £R± j ; ?Q ' ß æ Ý • > C¥ æ 0Á • 6, Ĩ" / È + O x7- È 0.09Mt/aÈ ¾ 1979 ¢ * ./ È
© ö 0G÷ 4 Ä9 Ä11 " r Ä 2008 ¢ 3 8 ÈB ./ k Å1,,p V +O 0C\$& & ® » u È D 2
ê" A o ì ; D o [2008]86 ' . & È :K0 | 4/ýAñ' — È + a £R± j o Ì Í í £L Ä !Q
- !Gý4ô } È Ĩ ß æ Ý ĨL¶" ./ Z Î * 6E÷ - (£) ß A ô { 5 Ä

2010 ¢ 8 8 6 È i? -1" & Ý J µ { "" ?ô [2010]764 ') i? D £R±j ~
5¼ • 7 w" J 9L€ œ (- !Gý4ô ¢ 8./ Å `CX Ô z , © = x 2010 ¢ 10 8 22 È i? -
-1" & Ý J µ { "" Î * [2010]1310 ') i? D £R±j ~5¼ • 7 w" J 9L€ œ (./
Å - !Gý4ô ¢ 8N©- úG} ‡F9"² M!•AîAÑ , © = x 2012 ¢ 9 8 12 È i? -1" & Ý
J µ { "" Î * [2012]1147 ') M!•AîAÑ \$, © = x 2012 ¢ 11 8 23 È i? -
-1" d Y µ { "d - [2012]1118 ') i? D £R±j ~5¼ • 7 w" J 9L€ œ (./ Å - !
Gý4ô ¢ 8N©- úG} ‡F9"² 0;"d O 1 é x , © = Ä

2012 ¢ 3 8 È ï)ß³ ÔG ‡ Ü)ß³º -.D0! p 5F f ¼ @ ¶ È i? D £R±j
~5¼ • 7 w" J 9L€ œ (90 7 t/a./ Å - !Gý4ô ¢ 8N©-)ß³ i ý Ô z - È È ¼ 2013
¢ 12 8 23 Ç ¶ i? -1)ß³ Ô µ {}ß - [2013]1746 ' . © = Ä i ž {}ß -
[2013]1746 ' .1¼ ' È © = J ,) 4 Ä9 Ä11#" r È \!QP¼ f • J ,) :F " r Ä

2015 ¢ 10 8 È i? -1 - OCt\$À µ j i? D £R±j ~5¼ • 7 w" J 9L€ œ ('
¶G÷./Aè Añ ÄAñ ' C140000200910122003870ÄÈ Å+`M'0 2.8809km² È © ö OG÷ 2-11#
" r È +O x?ô Q 0.9Mt/aÈ OG÷ é ? j ` ; 0G÷ È 9 x OL€ 2015.10.14-2018.10.1Ä

\!Q - !Gý4ô 0; X ï i? D 7 w" J 9L€ œ (k Å j ` µF >| È à * k ì
Å Ä Ý ì Å È Y + X ï 7 w" ./ k0û Å Š j ¢ 8 > C + X Np Å È à * +O x3+5 Ä Î œ +O
#kAî í1y È) = ½ - +X , ./ ÅF >| £L È öL" `M'Aî í È !) !F >| - (Ä , +O 1 ' = Ä

\./ ï" * Å >4ÿ, p VEÄF18# ï"5C â >F • #G"² #GF9 È =:m ` Ä7 w#G"
² +O x7- È j 300 7 t/a È G÷ + XGý û #GF9 8ª Ä

\./ Å - !Gý4ô ¢ 8 ¼ 2011 ¢ 4 8 © ö 0 *Aî È 2014 ¢ 4 8 È \N©- F • P¼ f
B3 Lf!â È8# 2016 ¢ 10 8 È ï" +O xCO9\$ * \ j 80%-90%È% Cã *AîN©- 1)ß P¼
f âCO9\$?±"r x < & È P¼ fB3 Lf!â È \N©- G} ‡, ' 4N©)ß Aî íF >|0c È Ä! " h Ä
N©- ÎLu *Aî k ÅCt j 41200 7 s È ! j)ß ÅCt4Ö j 932 7 s È • *AîN©- k ÅCt
, ' 2.26%Ä

16.1.2N©- \$ õ á

i ž)à jB3 È \ 0; ÎLu *Aî µ é >)ßAô Ô z - () È +O Ø, ' k?± _M "d f
Lö" • }5ž+a² j ‡G Ø `² j LG ï" GM' È./ Å"d 4*61 1 } È k?± ï _+a ¼
)ßAô &F9 È }5ž ` *E³Eÿ È X!" 4 *Aî é C EC\$FfD "L\$1y x ! %o * \ Z +O Ø Ä

16.2)ß³ i ýB3 5 Ì

\\N©- í Lf!å U l:m Î ¶)ßAô Ô z *,´ 4N© Ô Ú í È J j` í 93 \$ x f
X j` 93 \$ µ x í Lf!å x+O 3 O ã 3.# ã *1•³ n È í ... } 7#n C êCOCS\$5F È
j 6 j n)àB' È í O AGÿ+O#k³ n fLö >F 8# f `³ n 4*6 jF >| 45ž x) J j`
F >| ¶ j` .œ F ã5/ F È) j` ~Eé?(MbEé 'F >| ¶ Ô ' È 9 xLb!' ¶"d O#q a Ä í
Lf!å 9'—)ßAô?±"r í í(™ É9 - ã#B"d Á H Ä í İ"d +X ãL€ fQ š Aí 7 œ &L\$
¼Fž QL} š1y)ß Ú í È 9L€L} ~ ¶ í O)ß³ j ý Ä

< & ÈF :U O \\N©- U l:m Î ¶ 4N©)ß Aí í ú Ú í È4ÿP¼ f- #{ È 4" \$À w7-
Eí 7 Ä n È% Cã kGÿ x f 7 7 Ä

16.3)ß³ Ô Ú í:m Î õ å ú ! 9 x WB3 5 Aê

\\N©- *AíL!å * \ ¶:m Î ¶ 4N©)ß³ ÔAí í ú Ú í Ä } È 4N©)ß Ú í F >|
0c È 9 x Ä

16.3.1+O 1)ß³ Ô Ú í:m Î õ å ú 9 x W

- } 0G÷ j Z) à |L\$ ú >ò5M)àB' È Z)./ Å J j` ú Å+`Eé+| x+O j ý x J
j` } 5ž ã • `M'0 >)ßAô * \ 08\$ È² j.œ F ã5/ F œE³ - x j µFfD .œ F x ¢ 8
{.(# 6 ^ j " * \?¶ O"ë*6 x İ 3 j` Å1, £L x 9'— M!•AíAñ ¼N©- "d O 1 é
x,´?±"r È j` 3Aí ¶ Ä"d"İ Ä ç O Ô '1y"d Aí í È"d Aí í E³ j ¼ ' Ä

16.3.2 `;"d)ß³ Ô Ú í:m Î õ å ú 9 x W

1 ã"/. 0G÷) ;#- €4ô Ä j?⁻4ô Ä Z İ4ô.2 Ú >òLÉ ["d r.d • UGý È1\ 3+ ©
" Ú2« „LÉ ["d r ¼ ¼ 3+ : .#- €4ô.2 Ú >òLÉ ["d r • J `E³ W0; Ö,´ j ý Ä-
{ È \./ 0G÷ 4 "" r È):?¶ ["d r,´ j ý jFP @./ Å#¼"d È./ Å#¼"d4ÿ Å ;"d#%
w8# `M'./ Å"d 4*61 F >| 4*6 È4ÿ 4*6Eí 7 > ~G +X È = F Ä È J Z):?¶ ["d r
x+O j ý Ä

2 ãÅ+` µ •& "d } 7Q j 1060.00mÈ11 "" r Å - 0 ~ 7Q 1100mÈF Q •&
Ú\$æ >òLÉ È Å+` µ 4"" r 0G÷) •& Ú\$æ"d * \ j ý Ä

3 ãN©- F >| J Z);M'Q "d\$À` ãB3 93 \$ µ •´+X"d x+O j ý Ä

4 ã4- #{ "d Å 4N©"dCX- #{ 7 7 w1V 8 È `;"dCXGÿ 7 ö È ÄGB/T14848-93Ä,´

2« 7 ö È \ j `;"d)ß³ CXGÿ8ÿ - Ä

16.3.3 `>~"d)ß³ Ô Ú í:m Î õ å ú 9 x W

1 ãD /ë \\N©- 0F ,´ `>~"d f j Å+` LM'Eé+| F 160m,´\$À €"ã Ä\$À €"ã \$À ¼ #

)' i • € Q • È4ÿ #)' i Æ £R± j È X D p j" w • • ç"ã È³ µ ~K- 133 œGü È#q M'

0 1068 £ é œGü È\$5"d#qGÿ.2m3/sÈ j "8² W"ã#q Ä

2 Ä./ Å Ä ;"d"ë*6 à *./ Å"d 4*61 ÈÄî 9 XCT-50 » ~8 Ø F -N"¹ ~ 0 È4
*67- È 50m³/h ÈG÷+XB38² \$' "¹#ð E÷% #, " 4*6 8ª Ä+O x OL\$ È./ Å"d ÎLu
x+OGÿ j 170m³/d È 4*6 > 4N© 7 7 w7-% Cã É"/. Å ;# ,Lb Ä#B"dAîAÑ?ô93 È
ÄGB50383-2006Ä"É" &Ý J" (™ Ä n 7 ö È ÄGB20426-2006Ä"É" d5, 8 Ä n 7 ö È
ÄGB8978-1996Ä 04x 7 ö1y?±"r È ~G +X ¾ Ä ;#B"d È = F Ä Ä

3 Ä./ Å à * 1 x+O#k" d 4*61 È à *+O#k" d 4*61 È SBR-15 » ¿ © ?" d 4
*6>ö5ž T È4*67- È 30m³/h Ä+O x OL\$ È \N©- +O#k" d ÎLu x+OGÿ j 235m³/d È4*6
> 4N© 7 7 w% CãÉ p 2" d ½+O Y+X- p 2 r+X"d"dCX 7 ö È ÄGB/T18920-200Ä] "Ff
D \$5 › / p 25/ F " +X"d"dCX È" d5, 8 Ä n 7 ö È ÄGB8978-1996Ä] 04x 7 ö?±"r x
~G +X ¾ L} H Ä5/ F úTô# &|#v1y È = F Ä Ä

4 Ä./ Å "i i" j ` GM'Aî5ž Z"d"i È X i" GM'Aî 400m³ M OM "d fLö"•
Ä13.9m×6.9m×4.2mÄ

16.3.4 W"D)ß³ Ô Ú í:m Î õ á ú 9 x W

1 ÄB3 Lf!á j W"D)ß³ CX Gy)à(œ 9 Z- #{&é TSPÄPM₁₀ ~G Cµ 7 È SO₂ ÄNO₂
ú CO w% Cã É)ß ³0ª"DCXGÿ 7 ö ÄGB3095-2012Ä] ¼4x 7 ö Ä+a!" ?ñ ÈAô ' j
TSPÄPM₁₀ ` = <0; Ö" È CO ÄSO₂ ÄNO₂ CXGÿE³ - È Z *)àCµ 7 õ á Ä 6 Ä i
k?± j ÖAô ' j µ" &Ý 1 J G J È i" 6 j ÄFfD F EÄ1y œ HGÿE³ W È F f ` ` 4
G é È"D I ç(ÈNp"É W È • _FP @ TSPÄPM₁₀ Cµ 7, 'Gý?± i Ä

>)ßAô &- #{5 ì-" È TSPÄPM₁₀ ÄNO₂ 9E³ W u Ö, 'L} ~ È SO₂ * \5\$ 1 i 9
"d £ xB\$ >+a ¾F ¢ • f ` o ì)ß G L Ð W ¶ j)ß Ä+O 1"ë*6 œ ÈB3 j)ß³
0ª"DCXGÿ 9 p i ' Ä

2 ÄP¼ fB3 & È J j `K5&¹ o 2 SZL6-1.25-A »:è"-K5&¹ ú 1
DZL2-1.25-A »:è"-K5&¹ " * @ È È ~./G÷ Æ Ä#G#ª +X ÄK5&¹ "D"ë*6G÷+X 3>»L"
H+ ü.á# 7a.›L" HAî í È' !Q 40mÈ-\$´ 0.8mÄ i ž- #{5 ì È 4N©" (™ 7 7 w
% Cã ÉK5&¹ W"D" (™ Ä n 7 ö ÈÄGB13271-2014Ä]>~ 3L€ f?±"r Ä
340m

5 ãk Å J j` ú.(# j²+|NÇ2Â(™ Å SO₂ !~+| F#f Ö 0Q &é > ò'—&é,´ l w
% Cã É" &Ý J" (™ Å n 7 ö Ê ÄGB20426-2006Å>~ 5] 7 ö l Ä

6 ÅN©- j µFfD F >| ¶.œ F È Ê O)F EÄFfD F >|#B"d\$5 › xF EÄG÷+X"-E-F EÄ È
?±"rF EÄE-E¶ 1E- f\$5#1 ÈL€ f"- E-CµE- È"-E-→øE- > Ð- 2' 3 ÈLb!" &Ý Å:m Ä
16.3.5)ß³ Ô Ú í:m Î õ å ú 9 x W

\N©-) 0; x+O,´ 4 š \$ÄF >| ¶L} š 4*6 Ä

i žP¼ f- #{5 Ì È k Ÿ Å J j` ÄF9"² ú Î œ j j` ²+| š w% Cã É J
1 J²+|)ß³ š Å n 7 ö Ê ÄGB12348-2008Å] 2 2« 7 ö L€ l Ä

16.3.6 * f Ī(™ 45ž õ å ú 9 x W

i žB3 õ å È \N©- 4N© * f Ī(™ * \5, 8 Y+X È Ç` ¶ 8*6 45ž Ä

16.3.7)ß³ 1Ñ*6 Å)ß³- #{ ú)ß³- *6:m Î õ å B3

./ é f È ! * \:m Î ¶ 4Lfl!å)ß³ 1Ñ*6 ÅÑ B È 0 ... ¶ 0;)ß³- *6 x4ô *)ß³ 1Ñ*6
j´ l f È ¶-(£)ß³ Ô 1Ñ*6 f Ö ú- #{ÅÑ B x *Aþ./ é Ä Ð j)ß³ Ô 1Ñ*6 œ È
j FF >| O)ß³ Aî í,´ h5\$ Ô ¼)ß³- #{ œ Ä

2012 ± 12 8 31 ' È j? -1)ß³ Ä U] ó)B N´ x , 7 x È 7 xAñ5F '
14060320121201Ä` - } j! È \N©- # Gy h)ß³ Ô 1Ñ*6 œ È !) 4)ß³ Aî í
F >| È O5\$ Ô > È Z +O0±)ß³ » & Ä

16.3.8\$5#1+O x > kGÿ x fB3

B ./ J N©- w% Cã\$5#1+O x 0 Ä ¼4x 7 ö?±"r È •63 hN©- ,´ 90.62%È% Cã
94x 7 ö,´N©- • 9.38%Ä5, 8 : 6 Ä È \!Q 0; * \% Cã\$5#1+O x,´?±"r Ä

\N©- kGÿ 7 7 j Ö' H 6.18t/aÄSO₂19.54t/aÄNOₓ15.96t/aÄF :U O' H Ä SO₂ Ä
NOₓ Å nGÿ 6 [j 0.91t/aÄ1.36t/aÄ4.03t/aÈ Ī"d F Å È 4N©" (™ kGÿ% Cã j? -1
)ß³ Ô µ h È,´ kGÿ x f 7 7 Ä

16.3.9 œ G ??ñB3

\N©- FJE÷ PCd œ z Ä nB3 L §,´ é ?) 0; j ý93 \$ µ,´ œ G Ä

F f- ' ÈÔ'R•AœEQ5ž ì,^à ¶*6 4 5B4 çÁÔò•ð`ÒÐ à2% 'LM'rµ ¶bÒ€zAeA¾¼'¾¼Ó!,*Ô#'. •Ðð`ÒÐ à

i žB3 5 Ì È \N©- * \:m Î ¶)ßAô ú ! © =, ' 4N©)ß ?±"r È v _ È ý ^ X 0
ËL NÈ ¼ =Cã È)à * ; *Aþ ¼?±"r Ö
1 Ã ¼ @ ¢ 8 }.(# 6 ^ j 5/ F œ x ¼ @ Ì 3 j `+O 1 ' ="ë*6 œ x Ð j Ø
" j 1Ñ*6 ÈL} ~ Ø" j œ H x+OGÿ Ä
2 Ã U l 9'—0±)ß ³" » u Ä UN' x?±"r È 0 ± ¼ ´ Ä Uct\$À Ø 7 ¼ Ä U1Ñ*6
f3+ *Aî È • ~ Ä U • \$0; ¿ È ! 9'—?±"rF >| È O)AY ¼ Ä U%D • È Q)ß ³NpL™Lb
937- È Ä
3 Ä./ é Ä0 ± +"r.(#5, 8 Y+XFD ´ x =7- Y+XM0 › û 45ž & È?± Š -(.# › û
œ È U l 9'—?±"r È.(# r r 6 n È » Î?¶ O ÈLb"ë8 'ó Ä
4 Ä j F)ß³ ÔAî í 1Ñ*6 ¼ J j ` \$5#11Ñ*6 œ È U l:m Î- #{AÑ B Ä
16.5 N©- 1)ß³ ÔP¼ fB3 5 Aê
B3 AÔ j Öi? D £R±j ~5¼ • 7 w" J 9L€ œ (90 7 X / ¢./ Å - !Gý4ô ¢ 8
N©- —>| ¶)ß³ i ýAô ' f Ö È)ß³ i ý Ö z — ú ! © =?±"r,)ß Ú í Ç ` ¶:m Î È
)ß Aî í " * @ ! Å •!" h -+X È 4N©" (™Eî 7 Å n Ä % Cã kGÿ x f?±"r ÈG÷ ,""
Lb"ë Ú í ¼+O 1 Ô Ú í x ì 8ÿ - È œ G) B N©- , ' *Aî ý) ??ñ ÄB N©- * \ §
71)ß³ ÔP¼ f ' & È *Aþ , P¼ f Ä